

eltex system
profile do napinania tkanin

JESTEŚMY ZORIENTOWANI NA KLIENTA

Szanowni Państwo, z przyjemnością oddajemy w Państwa ręce nasz najnowszy Katalog Profili aluminiowych firmy ELSTAR, która już od ponad 30 lat jest synonimem doskonałej jakości i funkcjonalności. Nasze sukcesy są wynikiem połączenia doświadczenia całego zespołu pracowników oraz nowoczesnych technologii produkcji. To właśnie dzięki specjalistycznej wiedzy oraz dbałości o dopracowanie poszczególnych detali, nasze produkty są niezawodne oraz niezwykle trwałe, a szeroka oferta kompatybilnych systemów wystawienniczych i reklamowych daje praktycznie nieograniczone możliwości kreacji zarówno w przestrzeniach wystawienniczych jak i publicznych. Satysfakcja Klienta oraz korzyści płynące z zastosowania naszych systemów wyznaczają podstawy naszej działalności, dlatego jesteśmy przekonani, iż możemy nie tylko spełniać Państwa życzenia, ale także wychodzić naprzeciw nieodkrytym jeszcze dotąd potrzebom. Zachęcamy Państwa do zapoznania się z naszymi produktami.

OD PONAD 30 LAT budujemy przestrzeń wystawienniczą.

CO NAS INSPIRUJE ?

ELSTAR to zespół doświadczonych ludzi, którzy od ponad 30 lat zajmują się tworzeniem systemów wystawienniczych, reklamowych, prezentacyjnych i wizualnych. Działalność opieramy na zastosowaniu własnych systemów reklamowych i prezentacyjnych, zwracamy szczególną uwagę na wdrażanie innowacyjnych rozwiązań. Nowoczesne formy prezentacji produktów znajdują zastosowanie przy aranżacji stoisk targowych, sklepów, przestrzeni eventowych. Wychodząc na przeciw wymaganiom rynku rozszerzyliśmy gamę profili do łatwego montowania zadrukowanych tkanin poliestrowych. Ponadto, szeroki zakres oferowanych profili umożliwia zabudowę stoisk targowych, punktów sprzedaży, witryn sklepowych, ścian ekspozycyjnych, i wnętrz. Inspiracją dla naszych działań jest ścisła współpraca z klientami, realizacja przedsięwzięć, które poprzez wykonanie nowych, nieszablonowych rozwiązań są niejednokrotnie dla nas wspólnym wyzwaniem.

ELSTAR is a team of experienced people, who for over 30 years have engaged in creating display, advertising, presentation, and visual systems. Our activities are based on the application of proprietary advertising and presentation systems, paying special attention to the implementation of innovative solutions. The modern product presentation forms are used in the arrangement of fair stands, shops, and event areas. To meet the demands of the market we have expanded our range of profiles for the easy mounting of printed polyester fabrics. In addition, the wide range of profiles enables the development of trade fair stands, point of sales, display windows, exhibition walls, and interior design. The inspiration for our actions is close cooperation with our customers, the implementation of projects which, through the creation of new, unconventional solutions are often for us both a mutual challenge.

ELSTAR ist ein Team von erfahrenen Mitarbeitern, die sich seit über 30 Jahren mit der Entwicklung von Ausstellungs-, Werbe-, Präsentations- und visuellen Systemen befassen. Wir stützen unsere Aktivitäten auf der Anwendung der firmeneigenen Werbe- und Präsentationssysteme, und legen besonderes Augenmerk auf die Umsetzung innovativer Lösungen. Moderne Formen der Präsentation von Produkten kommen beim Aufbau von Messeständen, Geschäften oder Event-Flächen zum Einsatz. Um den Marktanforderungen gerecht zu werden, haben wir unsere Produktpalette um Profile zum einfachen Montieren von bedruckten Polyesterstoffen erweitert. Darüber hinaus ermöglicht die breite Palette der angebotenen Profile den Aufbau von Messeständen, Verkaufsstellen, Schaufenstern, Ausstellungswänden sowie die Einrichtung von Innenräumen. Als Inspiration für unsere Aktivitäten gilt die enge Zusammenarbeit mit Kunden und Realisierung von Vorhaben, die aufgrund neuer und unkonventioneller Lösungen oftmals eine echte Herausforderung für uns sind.

ELSTAR - PARTNER GODNY ZAUFANIA...



Co nas wyróżnia ?

Od 1984 roku konsekwentnie umacniamy swoją pozycję na rynku, jako jedna z bardziej innowacyjnych firm z branży wystawienniczej w Polsce, a nawet w Europie. Korzystając ze zdobytej wiedzy i doświadczenia, tworzymy ciekawe rozwiązania, które każdego dnia wspierają firmy w ich pracy nad promocją marki produktu czy regionu. Nowoczesne rozwiązania, certyfikat jakości TUV SUD oraz coraz większa liczba opatentowanych produktów są potwierdzeniem wizerunku i siły [naszej marki](#). Tworzone przez nas produkty wykonane są z wysokiej jakości aluminium anodowanego produkowanego w Polsce! Strategiczne położenie firmy w Poznaniu (zaledwie 3 godziny od Warszawy oraz Berlina) pozwala na szybkie dostawy do obu tych miast.

Why do we stand out ?

Since 1984 we have been strengthening our position on the exhibition and advertising market and today we are one of the most innovative companies in this branch in Poland or even in Europe. By using our knowledge and experience, we are able to respond to our clients needs and implement innovations, which consequently contribute to building up cooperation with our business partners. Our constant search for innovations, TUV SUD certificate and the growing number of patented products are the confirmation that [our trademark](#) is strong and we are very proud to emphasize that our products are made of high class aluminum manufactured in Poland. The convenient location of our company in Poznań, which is only 3 hours from Warsaw and Berlin, makes the delivery of the goods very handy and fast!

Wodurch zeichnen wir uns aus ?

Seit 1984 festigen wir ununterbrochen unsere Position auf dem Markt als eine der innovativsten Firmen der Ausstellungsbranche in Polen und sogar in Europa. Unter Nutzung der von uns gewonnenen Erkenntnisse und Erfahrungen schaffen wir interessante Lösungen, die tagtäglich viele Firmen bei ihrer Arbeit an der Förderung der Produktmarke oder der Region unterstützen. Moderne Lösungen, Qualitätszertifikat TUV SUD und immer höhere Anzahl von patentierten Produkten sind die Bestätigung des Bildes und der Stärke [unserer Marke](#). Die von uns entwickelten Produkte sind aus dem hochwertigen anodierten Aluminium hergestellt, das in Polen erzeugt wird! Durch strategisch günstige Lage der Firma in Poznań, die nur 3 Fahrtstunden von Warschau und Berlin entfernt ist, können die Lieferungen an diese beiden Zielorte schnell abgewickelt werden.



ELTEX to niezwykle **NOWOCZESNY, EKONOMICZNY ORAZ WSZECHSTRONNY** system zaprojektowany z myślą o tworzeniu elementów wystawienniczych i reklamowych, o szerokim zastosowaniu jak: stoisko targowe, lightbox, ścianki reklamowe, ekspozycje sklepowe, muzealne, lady oraz elementy wystroju wnętrz salonów firmowych, biur, gabinetów itp. ELTEX stwarza nieograniczone możliwości kreacji. Wyobraźnia projektanta ma ogromne pole do popisu !!!

DLACZEGO ELTEX ?

N Nowoczesność
E Ekonomiczność
W Wszechstronność

Czy chciałbyś tworzyć niepowtarzalne nośniki reklamy takie jak kasetony świetlne, lightbox czy podświetlane konstrukcje przestrzenne? Czy potrzebujesz systemu, łatwego w montażu, aby bez pomocy montażystów szybko zbudować stoisko targowe? Czy może tym czego potrzebujesz jest mobilne stoisko promocyjne, które w zależności od potrzeby może być samo w sobie nośnikiem reklamy? Jeśli planujesz zbudować stoisko-nośnik reklamy, lub po prostu uznasz system ELTEX za niezwykły... Bądź na bieżąco z aktualnymi trendami wystawienniczymi i reklamowymi.

DLATEGO WŁAŚNIE ELTEX !

TWORZONE PRZEZ NAS KONSTRUKCJE MAJĄ OGROMNY
POTENCJAŁ, A UNIWERSALNY CHARAKTER WZMOCNI
PRZEKAZ DOSŁOWNIE KAŻDEGO KOMUNIKATU REKLAMOWEGO !

ELTEX is a very modern, economic versatile system designed with the idea of constructing both exhibition and advertising systems. It has got a wide range of applications such as: fair stands, lightboxes, promoting walls shop, museum displays. They can also be used to create many elements for modern interiors, such as wall installations in offices, illuminated ceilings in halls etc. ELTEX gives you numerous options and the designer imagination is the only limitation here!

WHY ELTEX ?

If you want to create unique advertisement systems such as, promotional stands, lightboxes or illuminated spacious constructions. If you need the system, fair stand that is easy to install, and what is more, you can do it on your own without any fitters' help. If you need a mobile fair or promotional stand, which can be used numerous times depending on products you want to promote or put on show. If you are planning to build an exceptional fair stand, shop-in –shop or you need anything to stand out- ELTEX SYSTEM will meet your requirements perfectly! Just be up-to date with all the trends in exhibition world...

THAT IS WHY ELTEX !

ELTEX ist ein äußerst MODERNES, SPARSAMES und VIELSEITIGES System, das entworfen wurde, um Ausstellungs- und Werbeelemente zu gestalten. Es hat viele Anwendungen, wie: Messestände, Lightboxen, Werbewände, Shop-Ausstellungen, Museumsexpositionen, Ladentische und Büroinnenausstattungsbestandteile. ELTEX liefert unbegrenzte kreative Möglichkeiten. Hier hat die Vorstellungskraft des Projektanten ein Gebiet, auf dem sie brillieren kann!

WARUM ELTEX ?

Möchten Sie einzigartige Werbeträger, wie Leuchtkästen, Lightboxen oder von unten beleuchtete dreidimensionale Konstruktionen gestalten? Oder brauchen Sie ein System, um ohne Hilfe von Monteuren schnell einen Messestand zu errichten? Ist vielleicht das, was Sie brauchen, ein mobiler Werbestand, der je nach Bedarf für unterschiedliche Produkte werben kann? Falls Sie vorhaben, einen Stand als Werbeträger zu errichten oder wenn Sie einfach finden, so wie die meisten unserer Kunden, dass das ELTEX System außergewöhnlich ist ... Bleiben Sie auf dem Laufenden mit den aktuellen Ausstellungs- und Werbetrands, und Ihre Kunden werden das zu schätzen wissen, mehr noch – deren Kreis wird sich erheblich vergrößern!

GERADE DESWEGEN ELTEX !

ELTEX. PROSTY SYSTEM,
A TAK WIELE MOŻLIWOŚCI !

ELTEX TO SYNONIM JAKOŚCI !

ELTEX to system szybkiego montażu **QuickSET**.

Dziś montaż stoiska jest tak prosty, że nie wymaga grupy wyspecjalizowanych monterów.

System ELTEX to synonim oszczędności czasu i pieniędzy!

ELTEX is very convenient- **QuickSET** system.

This is the reason why it is so easy to get along with it! You don't need the group of professionals, with ELTEX you can do it on your own.

Consequently, you save time and money!

ELTEX bedeutet ein Schnellmontagesystem **QuickSET**.

Schon heute ist die Montage eines Standes so einfach, dass sie keiner Fachmonteure bedarf.

Aus diesem Grunde steht ELTEX für Zeit- und Geldersparnis!



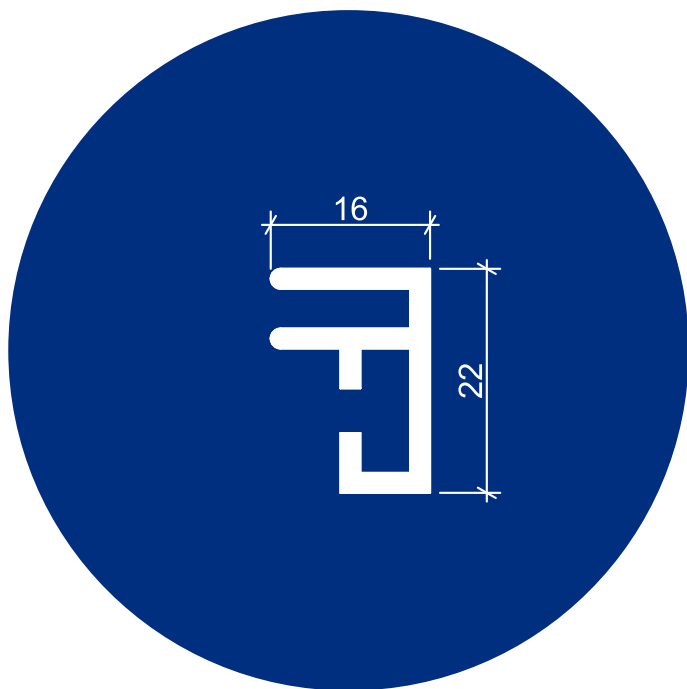

ELTEX 16

Material: aluminium anodowane, satynowane
 Kolor: naturalny lub RAL
 Waga: 0,35 kg/mb

Material: aluminium satin, anodised
 Color: natural or RAL palette
 Weight: 0,35 kg/mb

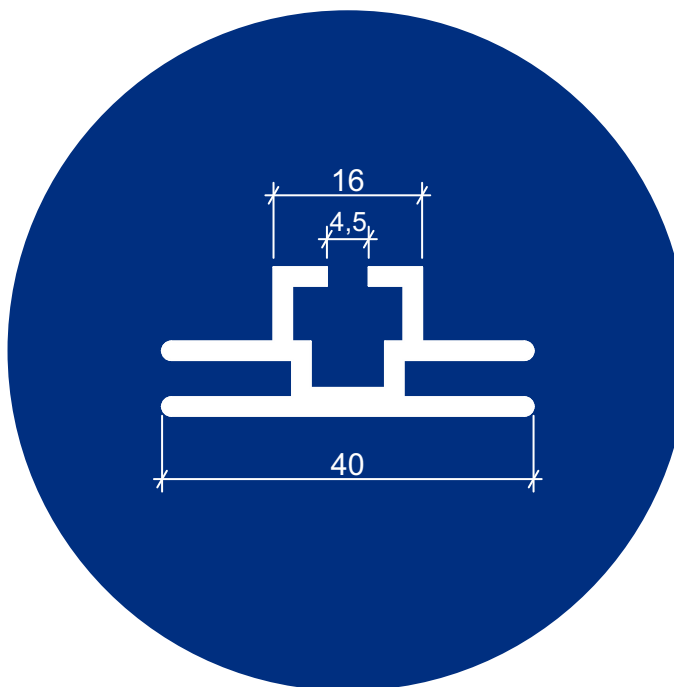

ELTEX 40

Material: aluminium anodowane, satynowane
 Kolor: naturalny lub RAL
 Waga: 0,58kg/mb

Material: aluminium satin, anodised
 Color: natural or RAL palette
 Weight: 0,58 kg/mb

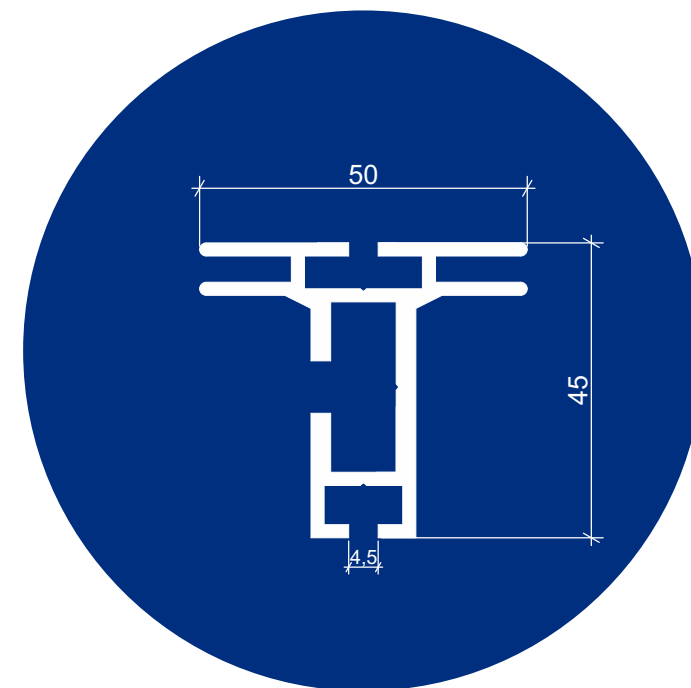

ELTEX 50

Material: aluminium anodowane, satynowane
 Kolor: naturalny lub RAL
 Waga: 1,14 kg/mb

Material: aluminium satin, anodised
 Color: natural or RAL palette
 Weight: 1,14 kg/mb

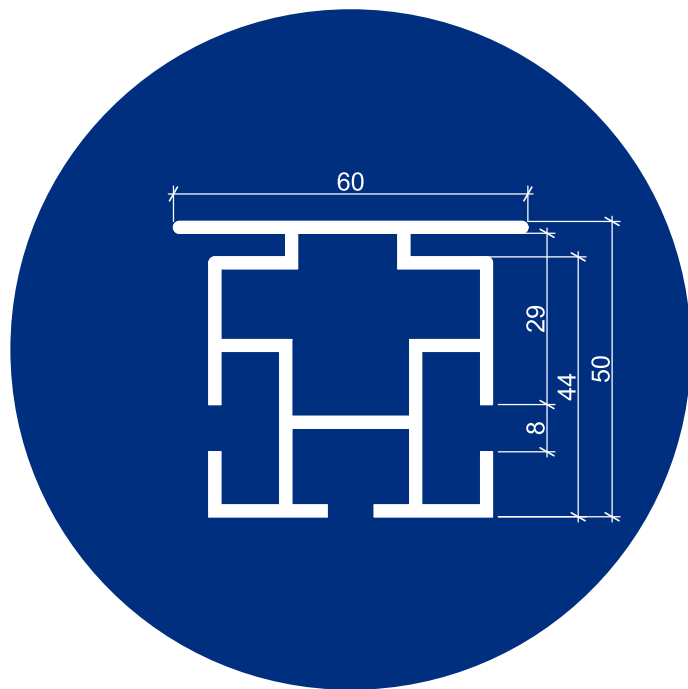

ELTEX MAGNETIC

Material: aluminium anodowane, satynowane
 Kolor: naturalny lub RAL
 Waga: 1,61 kg/mb

Material: aluminium satin, anodised
 Color: natural or RAL palette
 Weight: 1,61 kg/mb

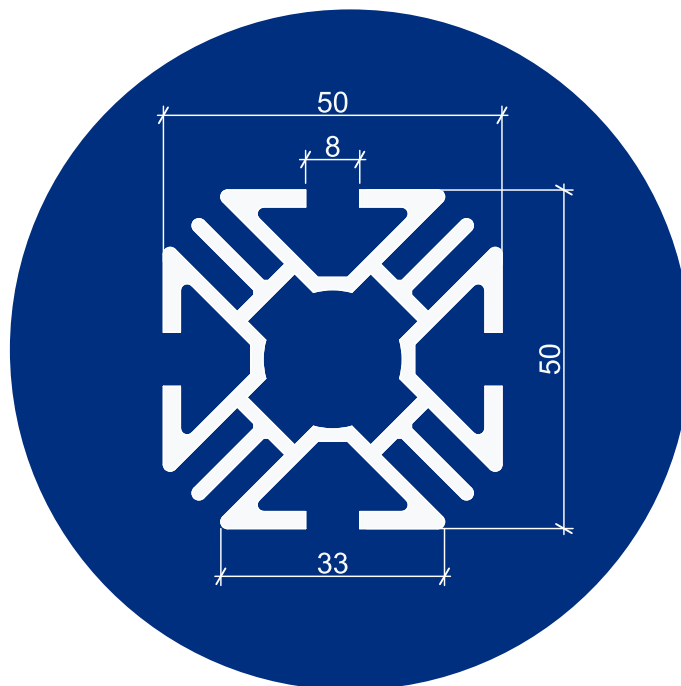

ELTEX CUBE

Material: aluminium anodowane, satynowane
 Kolor: naturalny lub RAL
 Waga: 2,01 kg/mb

Material: aluminium satin, anodised
 Color: natural or RAL palette
 Weight: 2,01 kg/mb

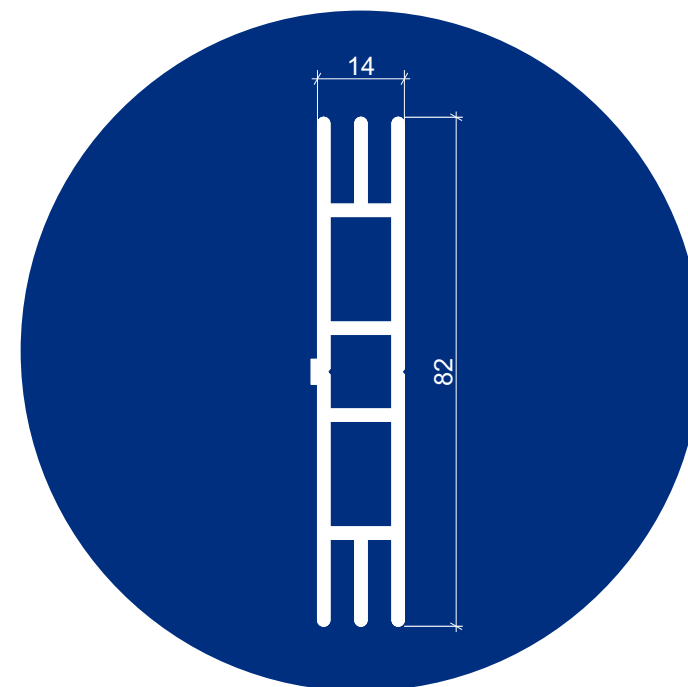

ELTEX 82

Material: aluminium anodowane, satynowane
 Kolor: naturalny lub RAL
 Waga: 1,26 kg/mb

Material: aluminium satin, anodised
 Color: natural or RAL palette
 Weight: 1,26 kg/mb

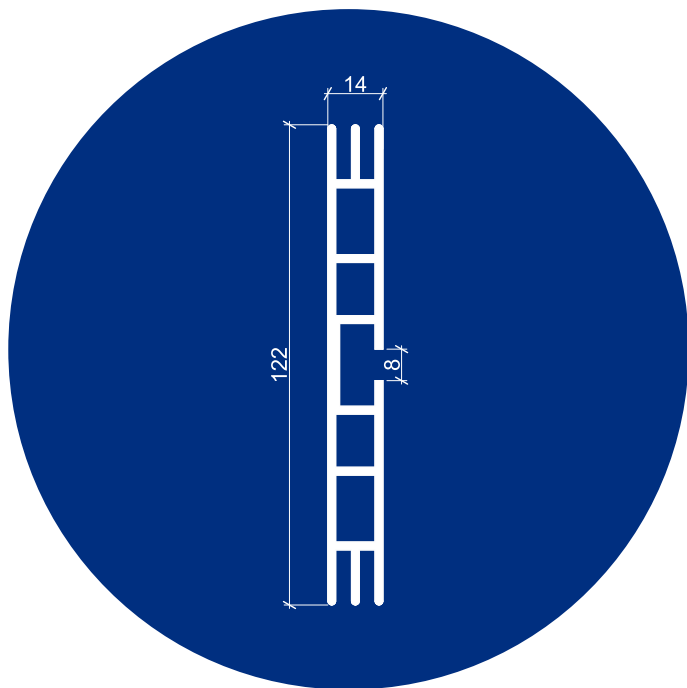

ELTEX 122

Materiał: aluminium anodowane, satynowane
 Kolor: naturalny lub RAL
 Waga: 1,8 kg/mb

Material: aluminium satin, anodised
 Color: natural or RAL palette
 Weight: 1,8 kg/mb

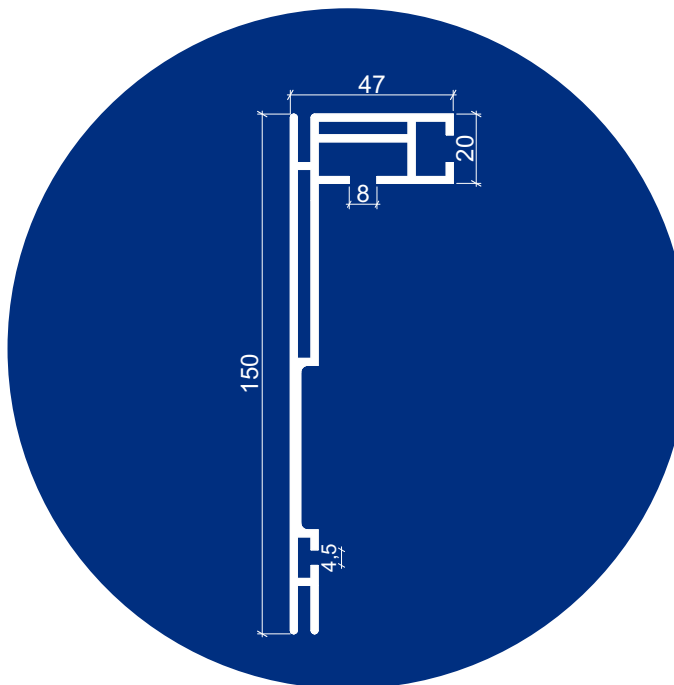

ELTEX 150

Materiał: aluminium anodowane, satynowane
 Kolor: naturalny lub RAL
 Waga: 2,2 kg/mb

Material: aluminium satin, anodised
 Color: natural or RAL palette
 Weight: 2,2 kg/mb

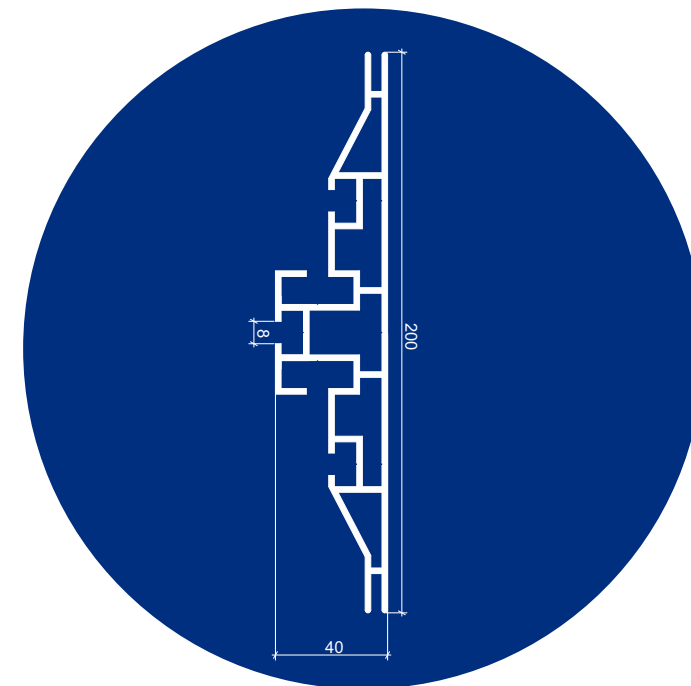

ELTEX 200

Materiał: aluminium anodowane, satynowane
 Kolor: naturalny lub RAL
 Waga: 3,35 kg/mb

Material: aluminium satin, anodised
 Color: natural or RAL palette
 Weight: 3,35 kg/mb

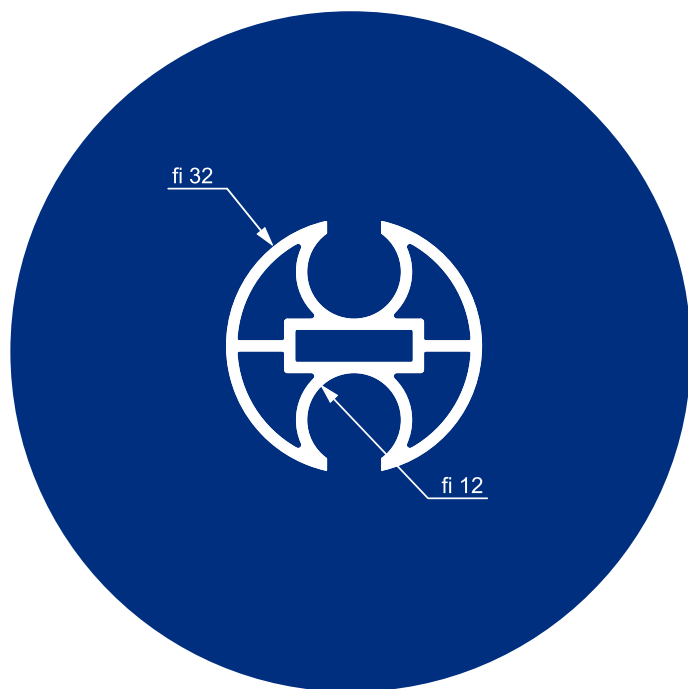

ELTEX KEDER 32

Material: aluminium anodowane, satynowane
 Kolor: naturalny lub RAL
 Waga: 0,62 kg/mb

Material: aluminium satin, anodised
 Color: natural or RAL palette
 Weight: 0,62 kg/mb

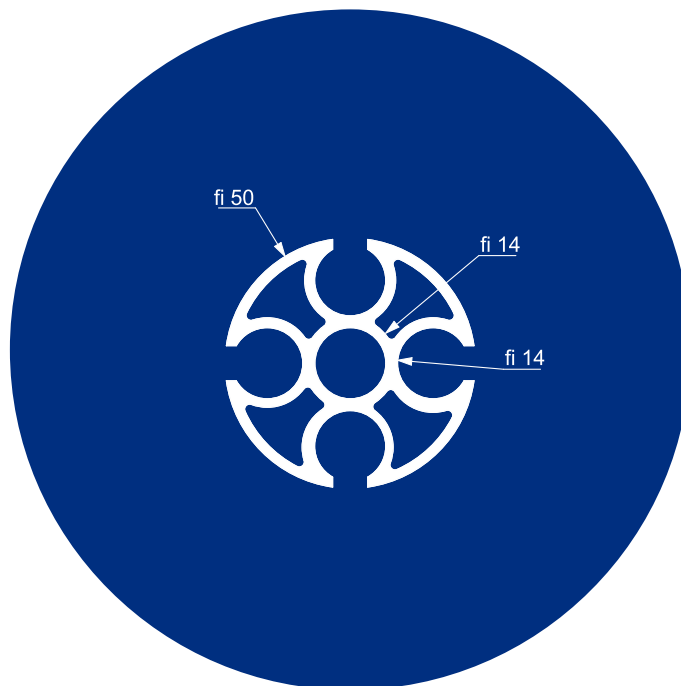

ELTEX KEDER 50

Material: aluminium anodowane, satynowane
 Kolor: naturalny lub RAL
 Waga: 1,71 kg/mb

Material: aluminium satin, anodised
 Color: natural or RAL palette
 Weight: 1,71 kg/mb

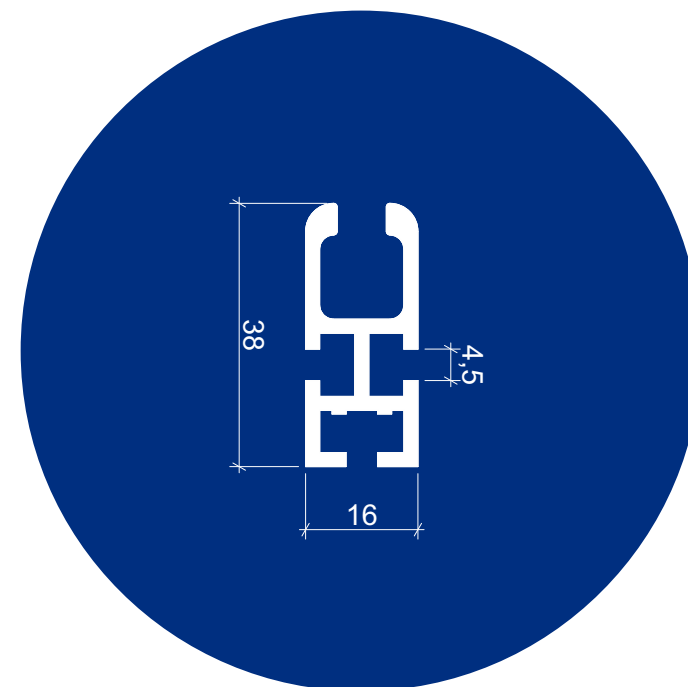

ELTEX KEDER 38/16

Material: aluminium anodowane, satynowane
 Kolor: naturalny lub RAL
 Waga: 0,7 kg/mb

Material: aluminium satin, anodised
 Color: natural or RAL palette
 Weight: 0,7 kg/mb

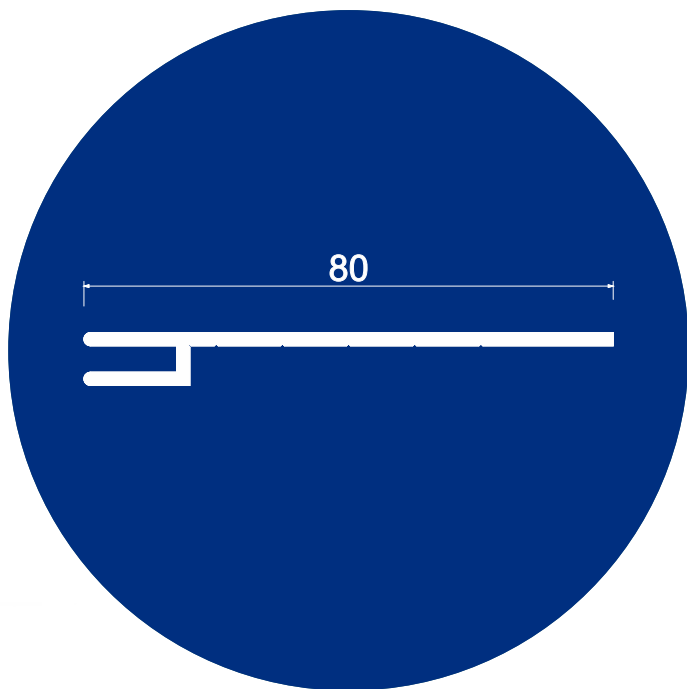

ELTEX COVER

Materiał: aluminium anodowane, satynowane
Kolor: naturalny lub RAL
Waga: 0,53 kg / mb

Material: aluminium satin, anodised
Color: natural or RAL palette
Weight: 0,53 kg/mb

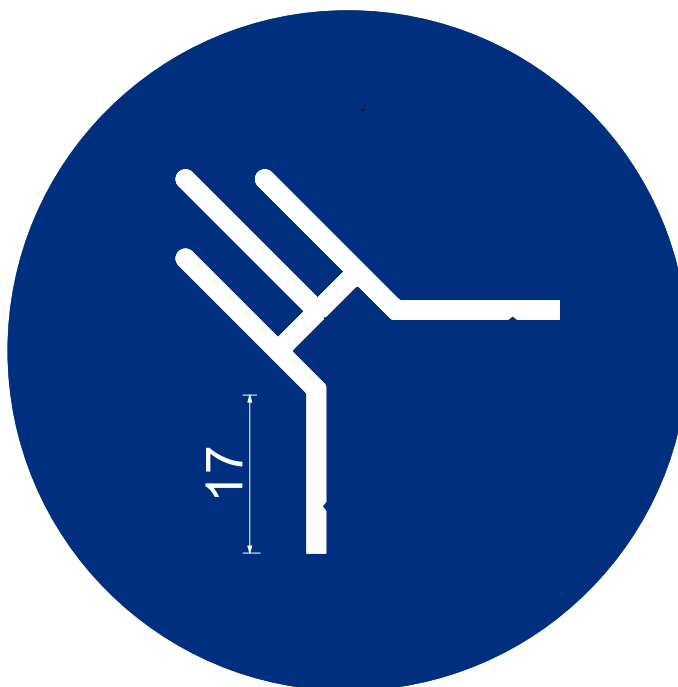

ELTEX EDGE

Materiał: aluminium anodowane, satynowane
Kolor: naturalny lub RAL
Waga: 0,57 kg / mb

Material: aluminium satin, anodised
Color: natural or RAL palette
Weight: 0,57 kg/mb

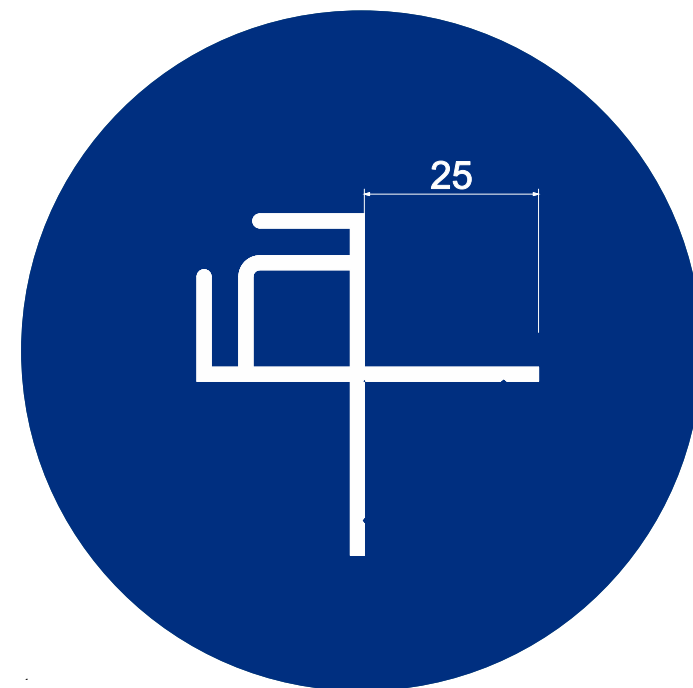

ELTEX CORNER

Materiał: aluminium anodowane, satynowane
Kolor: naturalny lub RAL
Waga: 0,82 kg / mb

Material: aluminium satin, anodised
Color: natural or RAL palette
Weight: 0,82 kg/mb

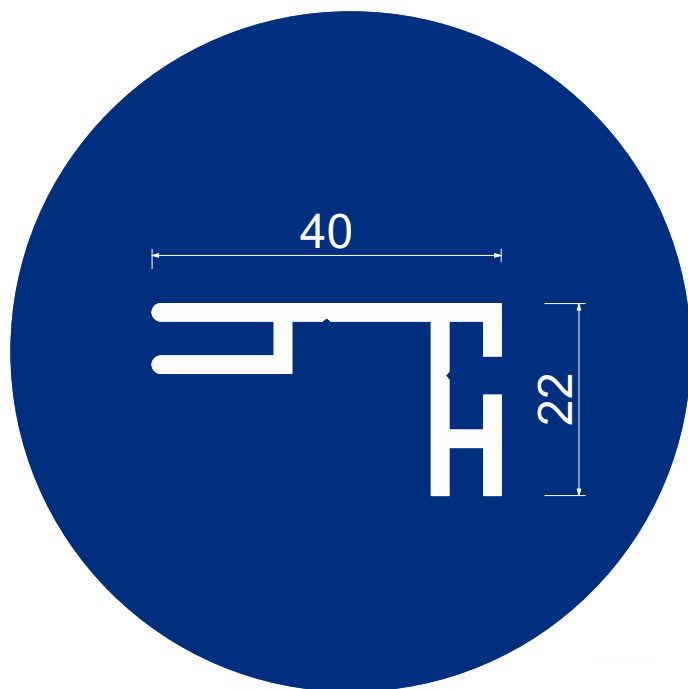

ELTEX 40 S'

Materiał: aluminium anodowane, satynowane
Kolor: naturalny lub RAL
Waga: 0,53 kg / mb

Material: aluminium satin, anodised
Color: natural or RAL palette
Weight: 0,53 kg/mb

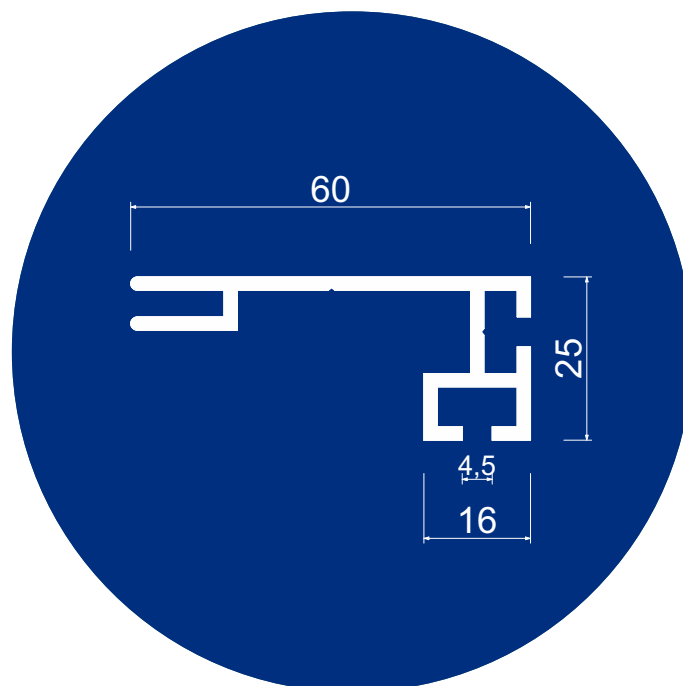

ELTEX 60 S'

Materiał: aluminium anodowane, satynowane
Kolor: naturalny lub RAL
Waga: 0,75 kg / mb

Material: aluminium satin, anodised
Color: natural or RAL palette
Weight: 0,75 kg/mb

ELTEX 16



Profil ELTEX 16' stworzony z myślą o aranżacji oraz dekoracji przestrzeni zarówno wystawienniczych, sklepowych jak również biurowych. Eltex jest doskonałą alternatywą dla fototapet, stwarza nieograniczone możliwości zastosowania zgodnie z życzeniami klienta. Wymiary ram mogą być dostosowane do indywidualnych potrzeb, a łatwość wymiany grafiki daje nieskończone możliwości zmian nadrukowanego motywu.

Profile ELTEX 16' is designed for the arrangement and decoration of both exhibition and store spaces, as well as office spaces. It can be a great alternative for wall murals, paintings. The frames can be customized to your needs, moreover the ease of the graphics replacement is the invaluable advantage of the system.

Das Profil ELTEX 16' ist für die Einrichtung und Dekoration von Ausstellungs-, Geschäfts und Büroräumen vorgesehen. Es kann eine hervorragende Alternative für Fototapeten darstellen und bietet unbegrenzte Möglichkeiten für den Einsatz von Grafiken auf Kundenwunsch. Die Wandrahmen aus Profilen in beliebiger Größe lassen sich auf Wänden oder Decken montieren. Ein enormer Vorteil von ELTEX 16 sind die einfache Montage der Stoffgraphik oder ihr Austausch, die mit einer Silikondichtung abgeschlossen ist.









ELTEX 16



Ogromnym atutem profili **ELTEX 16** jest ich kompatybilność z MX SYSTEM. Ramy wykonane z profili ELTEX 16 wpięte w stoisko MX pełnią funkcje ścian stoiska przy jednoczesnym wyeksponowaniu prezentowanego motywu. Takie zastosowanie profili ELTEX 16 rekomendowane jest wszędzie tam, gdzie szczególnie ważne jest ukrycie profili aluminiowych. Uzyskany efekt to niezwykle nowoczesna, jednolita powierzchnia zadruku!

The huge advantage of **the profiles ELTEX 16** is its compatibility with MX system, hence while building big constructions based on MX profiles, you can mantle ELTEX frames onto the stand walls. Consequently, the printed graphics is very well exposed. This application of ELTEX 16 profiles is recommended when concealing profiles is demanded. The effect you obtain with ELTEX 16' is incredibly modern face of the stand graphics!

Ein riesiger Vorteil **der Profile ELTEX 16** ist deren Kompatibilität mit dem System MX. Die aus den Profilen ELTEX 16 hergestellten Gestelle, in den MX-Stand eingebaut, erfüllen die Funktion von Standwänden bei einer gleichzeitigen Hervorhebung der Grafik. Ein solcher Einsatz der Profile ELTEX 16 wird überall dort empfohlen, wo es besonders wichtig ist, die Alu-Profile zu verstecken. Das Ergebnis ist eine äußerst moderne, einheitliche Fläche der Grafik!

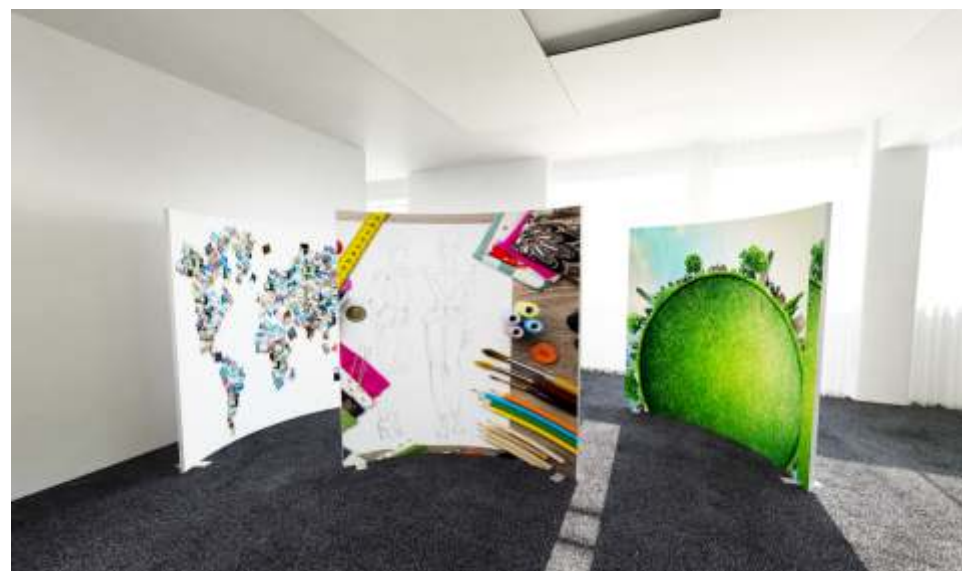

ELTEX 40



Profil ELTEX 40' pozwala na stworzenie wyjątkowych ścianek reklamowych czy działowych, które doskonale sprawdzają się w biurach, gdy istnieje potrzeba wydzielenia stanowisk pracy. Możliwość wpięcia obustronne zadrukowanej grafiki sprawia, że ścianka poza funkcją jaką pełni, stanowi niezwykle nowoczesny element wystroju wnętrza. Ramy ELTEX mogą być dostosowane do potrzeb klienta, zarówno kolor aluminium wybrany wg palety RAL, jak oczywiście grafika ścianki. To wszystko sprawia, że system ELTEX znajduje zastosowanie w wielu wnętrzach.

Profile ELTEX 40' is a perfect office system, where creating individual space is essential. Double-sided printed graphics make the frames functional but what is also very important, they are very uniquely decorative.

Das Profil ELTEX 40' kommt bei Werbe- und Trennwänden zum Einsatz. Sein Vorteil ist das mögliche Einspannen der bedruckten Graphik auf beiden Seiten, wodurch eine zusätzliche Werbefläche entsteht.



ELTEX 40



ELTEX 40' jest niezwykle wszechstronny, gdyż daje możliwości tworzenia konstrukcji przestrzennych, takich jak, koła, elipsy, które zamontowane nad głowami klientów przyciągają uwagę swoją oryginalnością, a zaprezentowane logo czy grafika z pewnością będą dobrze zapamiętane. Eltex 40 to profile dzięki którym stworzymy także modułowe rozwiązania wystawiennicze. Połączenie kilku ram w systemie ELTEX pozwala na zbudowanie uniwersalnego stoiska promocyjno-targowego, w różnych konfiguracjach.

ELTEX 40' is incredibly versatile, thanks to the possibility of bending the profiles the effect you can see is amazing. The profiles can be used to create spacious mounter forms such as circles, ellipses or arc frames which perfectly draw attention to the company LOGO or other interesting graphics. ELTEX 40' is a perfect module system. Creating only a few ELTEX frames guarantees building a very versatile fair or promotion stand. This is a perfect offer when quick alteration of graphics is essential.

ELTEX 40' ist außergewöhnlich vielseitig, denn es bietet die Möglichkeit, dreidimensionale Konstruktionen, wie Würfel, Kreise, Ellipsen so zu erstellen, das diese über den Kundenköpfen montiert – durch ihre Einzigartigkeit die Aufmerksamkeit anziehen, und das präsentierte Logo oder die Graphik ganz sicher gut in Erinnerung behalten werden.

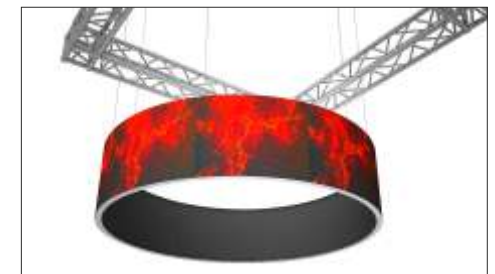
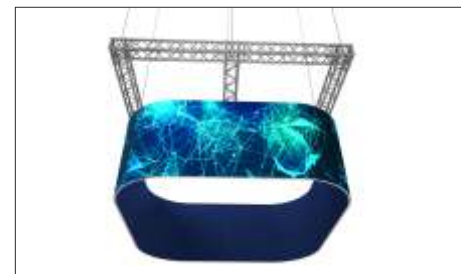
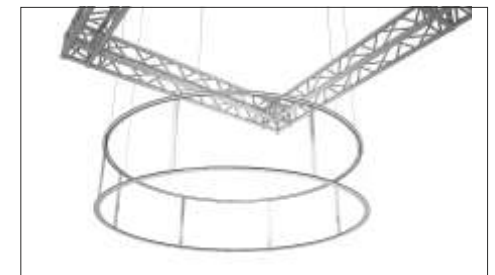
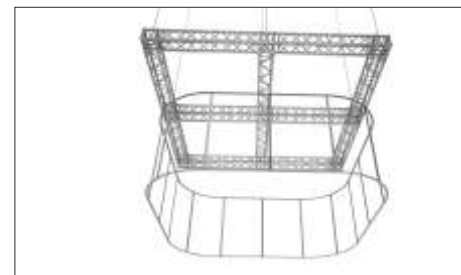

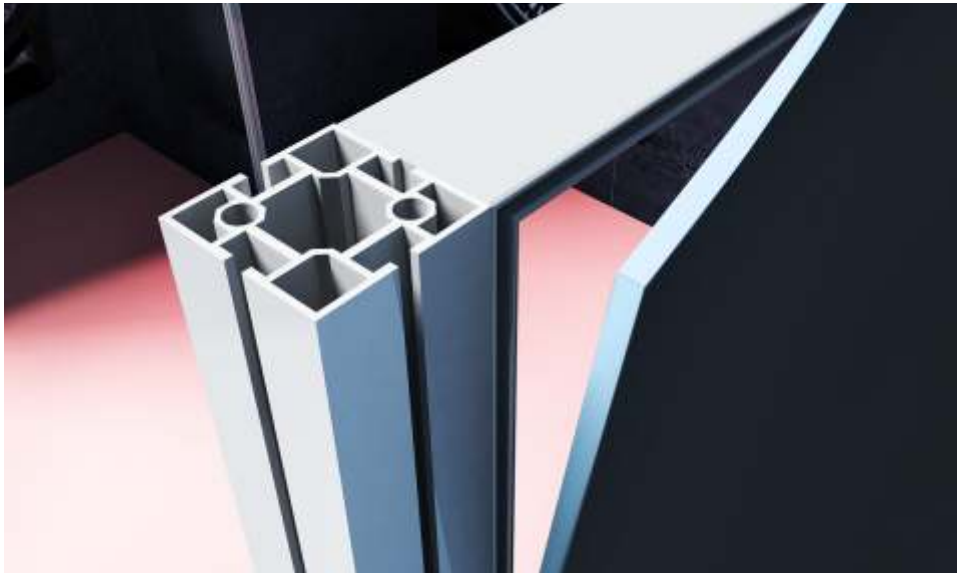



ELTEX 50



ELTEX 50' pozwala na stworzenie konstrukcji, ścianki czy stoiska o większych wymiarach. Profil znajduje zastosowanie, także przy budowie ścianek działowych w biurach i gabinetach. Konstrukcje ścianek wypełnione napiętą, dowolnie zadrukowaną grafiką mogą służyć do dzielenia przestrzeni wystawienniczej na boksy tematyczne, czy wytyczenia ścieżki zwiedzania. Dzięki profilom ELTEX 50' zbudowanie oryginalnego stoiska targowego będzie teraz prostsze ze względu na montaż, co jest nieocenioną zaletą systemu.

ELTEX 50' is successfully used for creating display walls and fair stands. Moreover, the partition walls can be also installed on the basis of ELTEX 50'. The system works perfectly in any place where a decorative design must be set up within a short time and the huge advantage of the system is the possibility of installing the graphics on both sides of the wall.

Das Profil macht es möglich, Konstruktionen, Wände oder Stände mit größeren Abmessungen zu errichten. Es findet Anwendung überall dort, wo in einem Großraum Büroflächen abgetrennt werden. Dank den **ELTEX 50'** Profilen wird jetzt die Errichtung eines einzigartigen Messestandes montageleichter sein, was ein unschätzbare Vorteil des Systems ist.

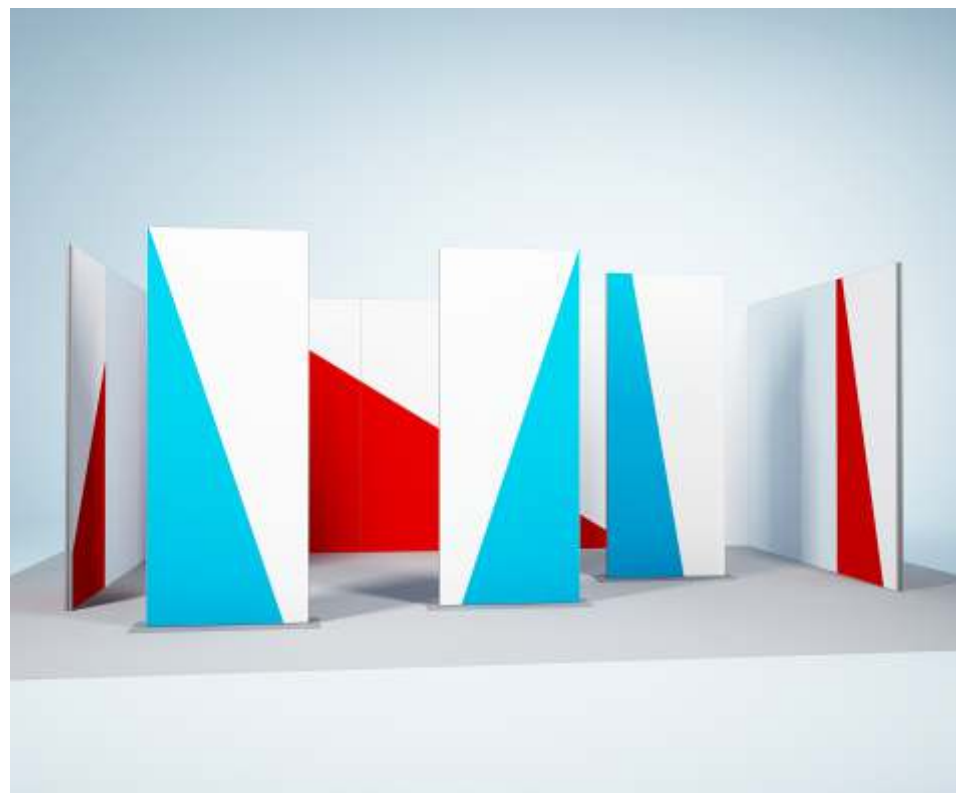

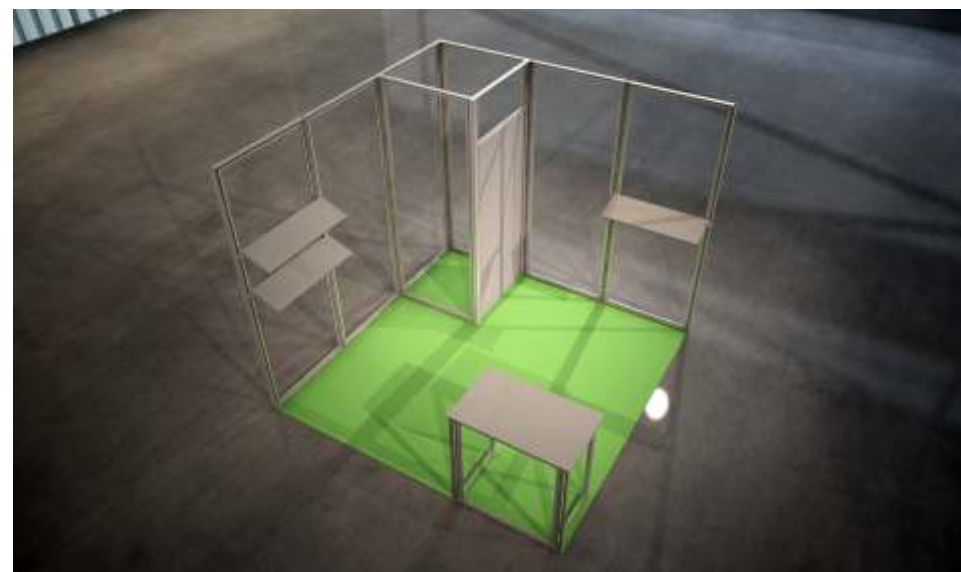

ELTEX 50



Profile ELTEX 50' są zaprojektowane w taki sposób, aby możliwe było obustronne wpięcie grafiki. Dzięki temu mogą być z powodzeniem stosowane zarówno przy budowie stoisk targowych, jak również ścianek reklamowych. Ponadto, to doskonały produkt do tworzenia wielkogabarytowych, a jednocześnie niezwykle stabilnych konstrukcji podwieszanych (prostopadłościanów, sześciątów, walców) przy zachowaniu wizualnej „lekkości”. System trawersów z kolei daje możliwość podwieszenia kasetonów nad stoiskiem lub w miejscu, gdzie grafika ma być doskonale wyeksponowana.

ELTEX 50' profiles have been designed with the idea to place graphics on their both sides. That is why ELTEX 50' profiles can be successfully applied for both: building impressive stands as well as creating free standing wall installations. Moreover, it is a perfect product for creating huge, but at the same time stable constructions that thanks to truss system can be located above the stand area or in any desired place, where you want the graphics to be exposed perfectly!

Profile ELTEX 50' wurden so entworfen, dass es möglich ist, die Grafik von beiden Seiten einzubauen. Dadurch können sie erfolgreich sowohl bei dem Bau von Messeständen als auch bei der Errichtung freistehender Werbewände eingesetzt werden. Darüber hinaus ist das ein hervorragendes Produkt für die Gestaltung großformatiger und zugleich äußerst stabiler Aufhängekonstruktionen (in Form von Kreisen, Quadraten) bei gleichzeitiger Wahrung der optischen Leichtigkeit. Das System von Traversen ermöglicht das Aufhängen der Konstruktion über dem Stand oder überall dort, wo die Grafik hervorragend exponiert werden soll.

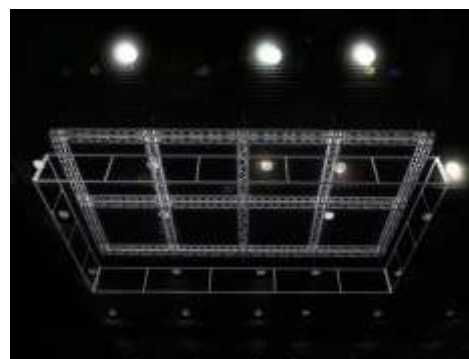
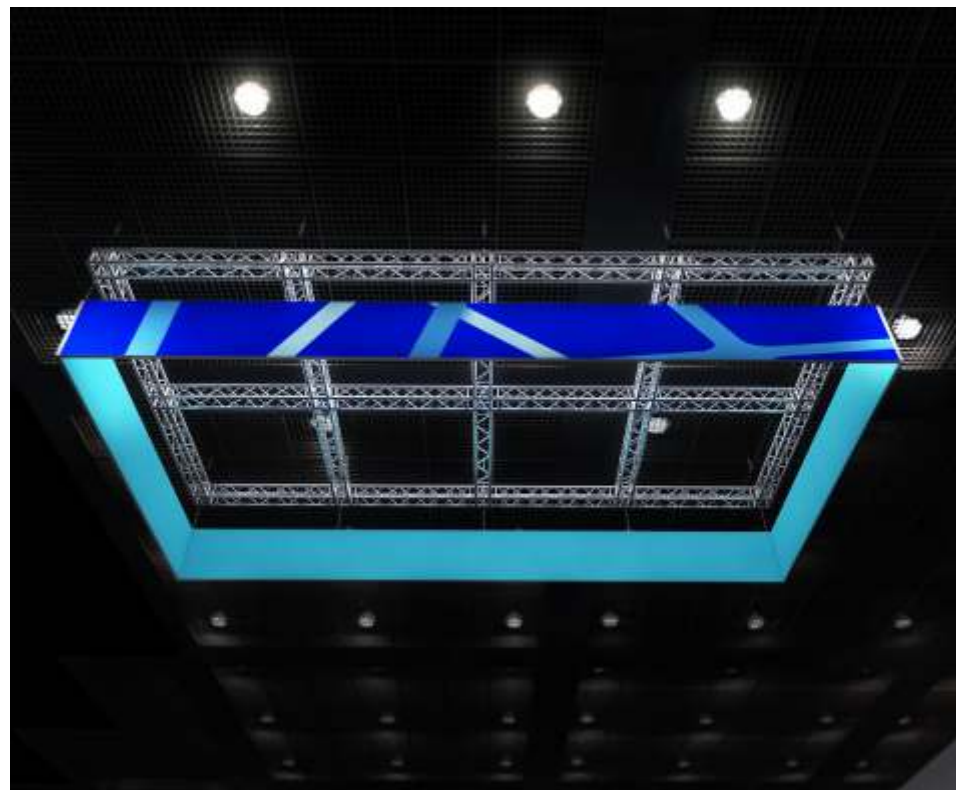

ELTEX MAGNETIC



ELTEX MAGNETIC to produkt godny szczególnej uwagi. Dzięki swojej wszechstronności może być stosowany wraz z użyciem tkaniny poliestrowej, PCV czy Dibonu w różnych konfiguracjach montażu. Dzięki paskowi magnetycznemu umieszczonemu w ramce ELTEX montaż zadrukowanej grafiki na dibondzie czy PCV zapewnia bardzo dużą oszczędność czasu.

Profile ELTEX MAGNETIC finds its application in the construction of fair stands and exhibition walls. This system is extremely versatile, as it allows for the presentation of graphics on printed textile materials, PVC plates, and dibond. ELTEX MAGNETIC makes use of a magnetic strip, which contributes to speed of assembly and disassembly of graphics.

Das Profil ELTEX MAGNETIC kommt beim Aufbau von Messeständen und Ausstellungswänden zum Einsatz. Dies ist ein extrem vielseitiges System, da es die Darstellung von Graphiken auf bedruckten Textilmaterialien, PVC-Platten und Dibond ermöglicht. Das Innovative am System ELTEX magnetic ist der Einsatz eines Magnetstreifens, wodurch die Montage und Demontage von Grafiken schneller erfolgen kann.



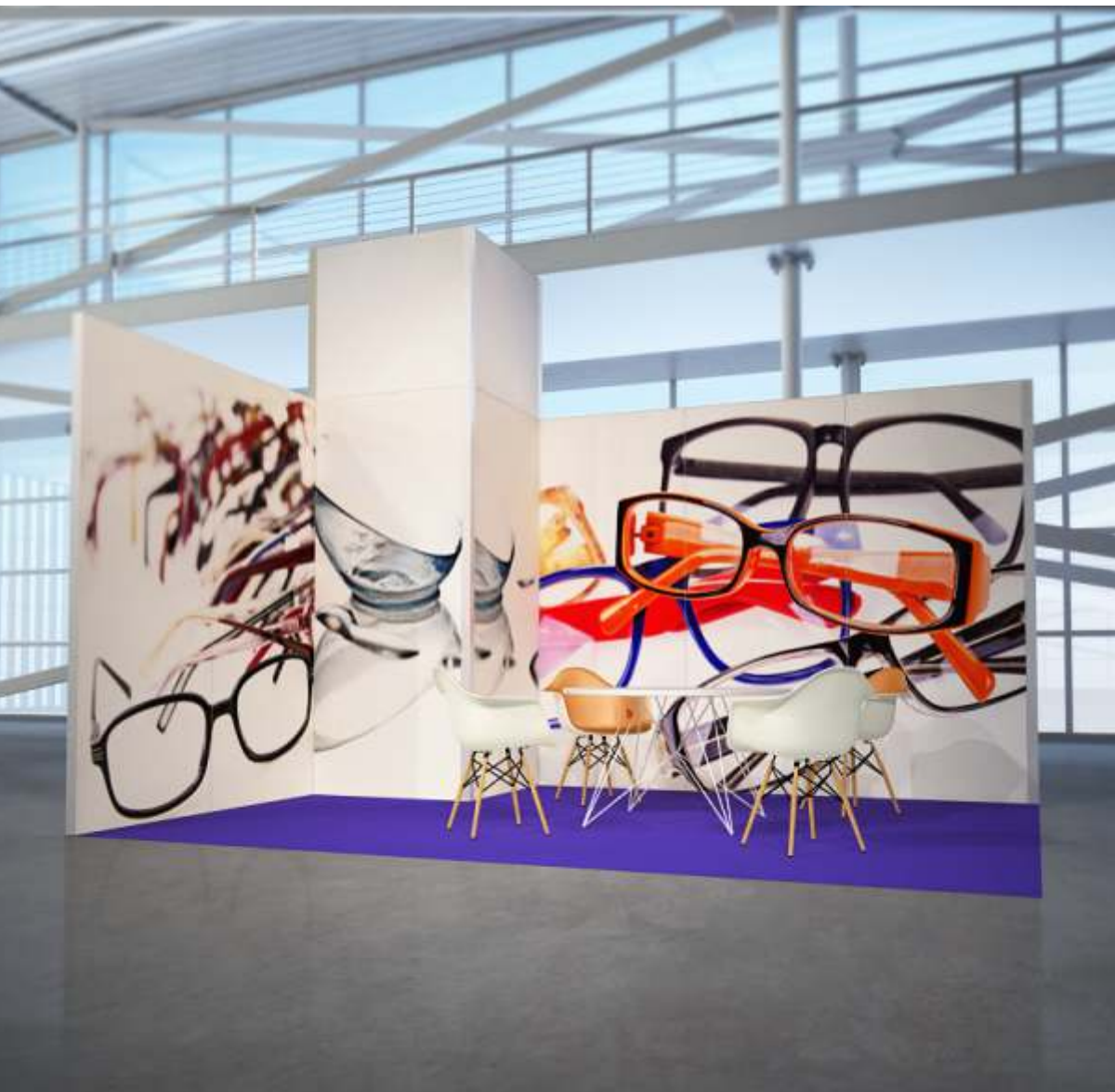

ELTEX MAGNETIC



Profile ELTEX MAGNETIC to idealny produkt do tworzenia wolnostojących ścian reklamowych w przestrzeni publicznej (lotniska, galerie handlowe, muzea, galerie sztuki, uniwersytety), to jednocześnie niezawodny profil do budowy stabilnych, modułowych stoisk targowych. Profile ELTEX MAGNETIC umożliwiają zastosowania łatwej w montażu płyty HPL o wysokiej odporności.

ELTEX MAGNETIC is a perfect product for creating free standing wall installations that can be used in all kinds of public space (airplanes, shopping centers, museums). Moreover, it is a safe and reliable profile for creating module stands, if needed apart from dibond, PCV or fabric, HPL panels can be used.

Profile ELTEX MAGNETIC sind ein ideales Produkt zur Gestaltung freistehender Werbewände im öffentlichen Raum (in Flughäfen, Handelszentren, Museen) und gleichzeitig ein zuverlässiges Mittel zur Errichtung stabiler Messestände aus Modulen. Der Einsatz der Profile ELTEX MAGNETIC ermöglicht auch die Anwendung montageleichter HPL-Platten mit hoher Beständigkeit.





ELTEX 82



Profil Eltex 82' służy do tworzenia form przestrzennych takich jak kostki czy prostopadłościany z możliwością podświetlenia tych konstrukcji. Taka forma prezentacji grafiki szczególnie przyciąga uwagę przechodniów. Ponadto profil ELTEX 82' jest kompatybilny z MX SYSTEM, dzięki czemu istnieje możliwość stworzenia klasycznego stoiska MX w połączeniu z nowoczesnym systemem ELTEX.

Profile ELTEX 82' is used to create spatial forms such as frames or cubes with the option of backlight. Setting up the profiles at a 45 degree angle prevents the casting shadows on the printed fabric in illuminated structures. Moreover, Eltex 82 is compatible with our MX system, that is why the stand built on the basis of the both systems is uniquely modern. The fabric walls make the stand construction look incredibly 'light' and the ease of graphics alteration is an incredibly functional attribute of ELTEX 82 profiles.

Das Profil ELTEX 82' ist zur Anfertigung von solchen räumlichen Formen wie Rahmen oder Würfel vorgesehen. Die Aufstellung der Profile in einem Winkel von 45 Grad verhindert Schattierungen auf dem bedruckten Stoff bei beleuchteten Konstruktionen.

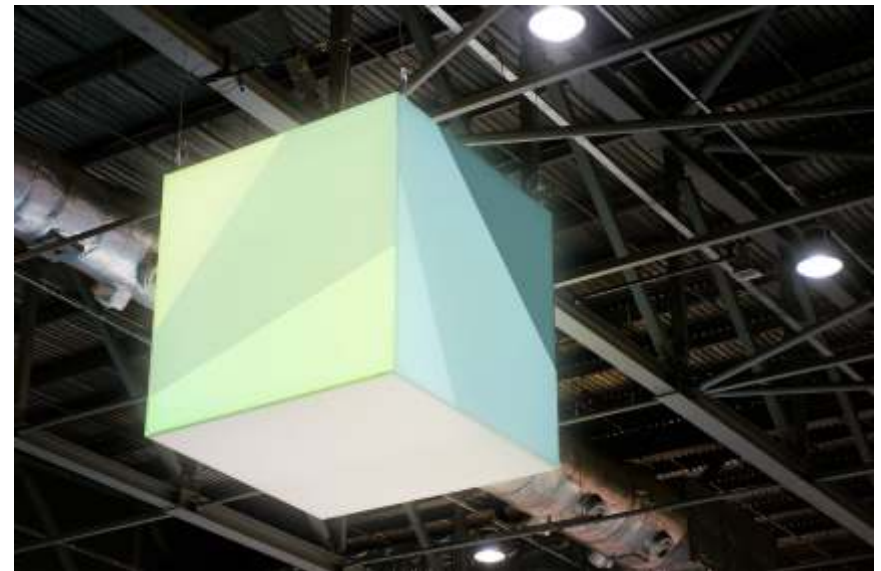

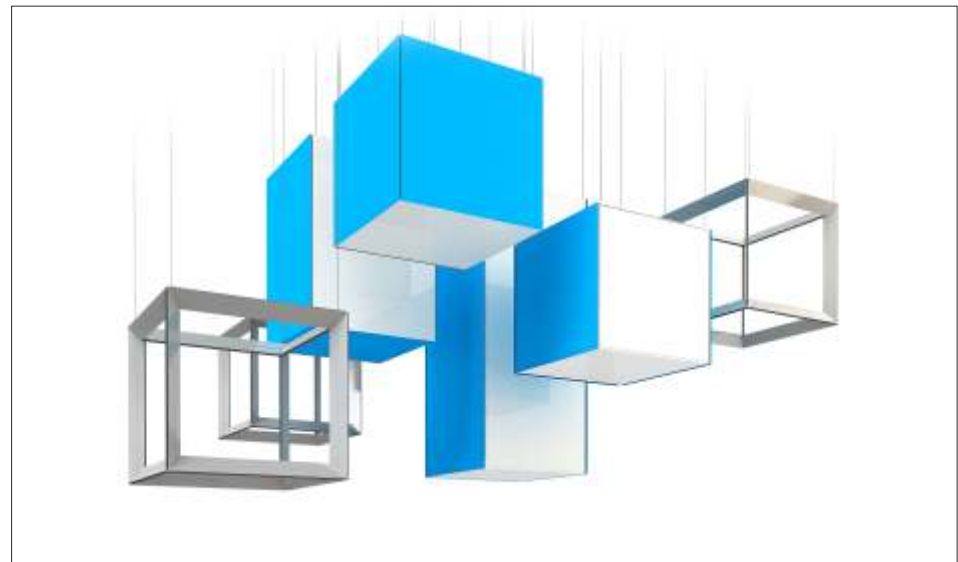
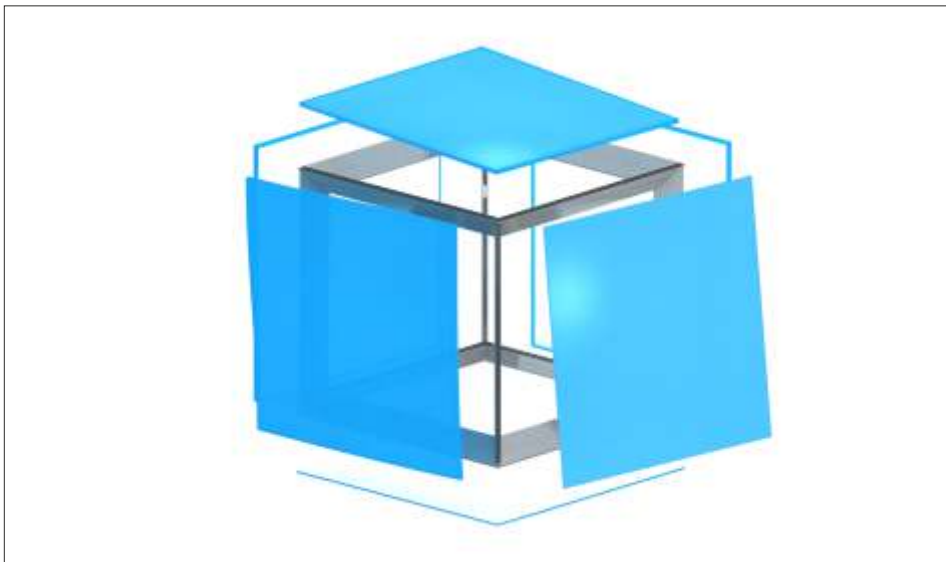
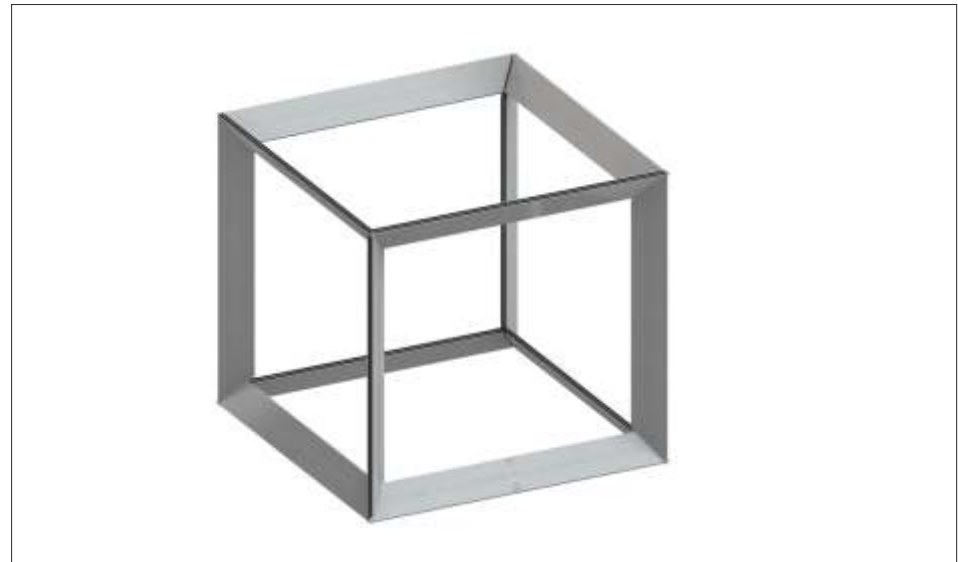



ELTEX 82



Kostki przestrzenne wykonane na bazie **profilu ELTEX 82'** stanowią bardzo efektowny element stoiska targowego bądź wyspy promocyjnej. Ponadto, możliwość podświetlenia konstrukcji sprawia, że jest ona bardzo estetycznym i oryginalnym pomysłem na reklamę.

Spatial cubes created on the basis of **ELTEX 82' profiles** are very impressive elements of each fair stand or promotional area. Moreover, illuminating the construction makes it very distinguishable.

Das **Profil ELTEX 82'** ermöglicht zusammen mit den Profilen 80x80 den Aufbau von Messeständen und Werberahmen, die durch einzigartige Stabilität selbst bei großräumigen Projekten bestehen.



ELTEX 122



Profil ELTEX 122' to kolejny profil innowacyjnego systemu, który wraz z kompatybilnymi profilami kwadratowymi umożliwia budowanie wielkogabarytowych stoisk targowych. Podświetlenie ścianek czy kasetonów podwieszonych do sufitów z wpiętą grafiką, zadrukowaną na materiale tekstylnym niezwykle podnosi wizualne walory konstrukcji. Profil ELTEX 122 umożliwia budowanie zarówno jednostronnych jak i dwustronnych konstrukcji, lightboxów, ścianek wolnostojących. Dzięki obustronnemu zadrukowi zyskujemy dodatkową powierzchnię reklamową. Zastosowanie specjalnych łączników profili umożliwia tworzenie nietypowych kątów.

Profile ELTEX 122' is another innovative profile of the system, which together with compatible square profiles allows you to build large-scale fair stands. Illuminating walls made of printed fabric greatly increases the visual aspects of a structure. Profile ELTEX 122 allows you to build both single-sided and double-sided installations, lightboxes, so that additional advertising space is gained. The use of special profile fasteners provides the possibility of constructing unusual angles. Moreover, ELTEX 122 is a perfect product for building ceiling constructions, which can be additionally illuminated by LED light.

Das Profil ELTEX 122' ist ein weiteres innovatives Profil, welches zusammen mit den kompatiblen quadratförmigen Profilen den Aufbau von großräumigen Messeständen ermöglicht. Die Beleuchtung der Wände bestehend aus bedrucktem Stoff erhöht enorm die visuelle Wahrnehmung der Konstruktion. Das Profil ELTEX 122 ermöglicht den Aufbau von ein- und beidseitigen Konstruktionen und Lightboxen, wodurch eine zusätzliche Werbefläche entsteht. Der Einsatz von speziellen Profilverbindungsstücken ermöglicht Konstruktionen mit unkonventionellen Winkeln.



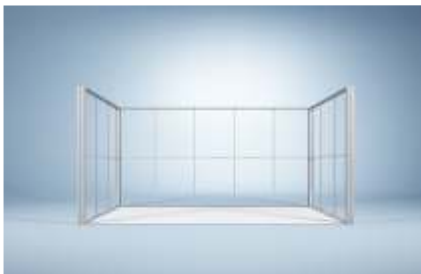

ELTEX CUBE



Profil ELTEX CUBE charakteryzuje się szczególną stabilnością i wytrzymałością, dlatego też może być bezpiecznie stosowany do budowy konstrukcji wielkogabarytowych, zarówno stoisk targowych, jak również konstrukcji podwieszanych. Stworzenie form przestrzennych takich jak kostki czy prostopadłościany przy zastosowaniu profili ELTEX CUBE, daje wyjątkowy efekt, który z pewnością zostanie doceniony. Ponadto dzięki zastosowaniu systemu trawersów, konstrukcja może być podwieszona nad powierzchnią stoiska lub wszędzie tam, gdzie ważne jest przyciągnięcie uwagi przechodniów. Profil ELTEX CUBE z powodzeniem stosowany jest do tworzenia wolnostojących filarów reklamowych, które pełnią funkcję zarówno dekoracyjną jak również wspianiale prezentują nadrukowany motyw graficzny w przestrzeni publicznej (lotnisko, galeria handlowa, muzea).

Profile ELTEX CUBE, due to its designed shape, is characterized by particular stability and resistance. It can therefore be safely used for large-scale constructions of both fair and suspended structures. The creation of spatial forms such as cubes or rectangles using ELTEX CUBE profiles gives a unique effect. Thanks to the truss system you can place the special construction over the stand area, or in any place you want to draw the attention of all passers. ELTEX CUBE is a perfect product for creating impressive columns, which can be used as a perfect promotional device in public areas such as airports, shopping centers or museums.

Das Profil ELTEX CUBE zeichnet sich aufgrund seiner konzipierten Form durch besondere Stabilität und Robustheit aus und kann daher zum Aufbau von großräumigen Konstruktion sowohl von Messeständen, als auch von Unterdeckenkonstruktionen eingesetzt werden. Die Schaffung von solchen räumlichen Formen wie Würfel oder Rechtecke unter Anwendung der ELTEX CUBE Profile bietet einen einzigartigen Effekt und die verwendete Graphik auf einem Stoff, die sich zusätzlich mit einer Leuchtdiode beleuchten lässt, wird mit Sicherheit sofort ins Auge fallen. Der Einsatz von universellen Verbindungsstücken für das ELTEX CUBE System garantiert eine einfache und schnelle Montage der Konstruktion.



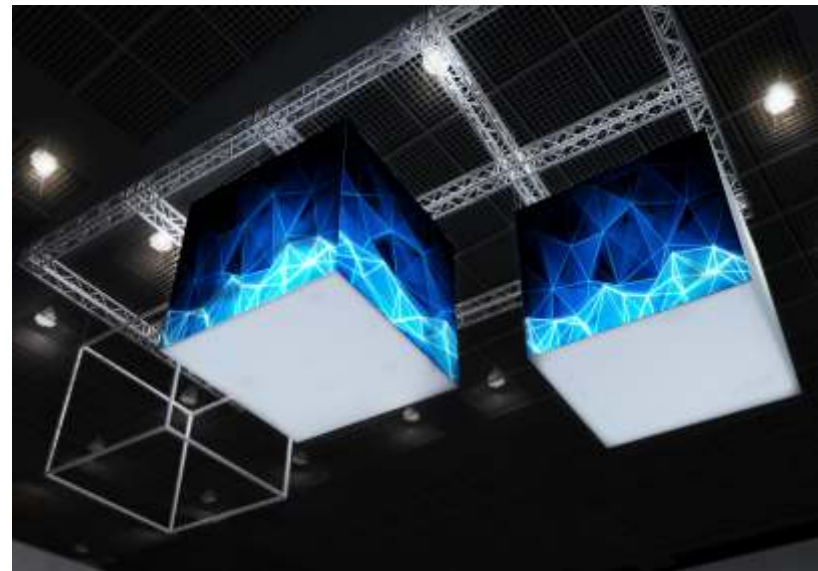

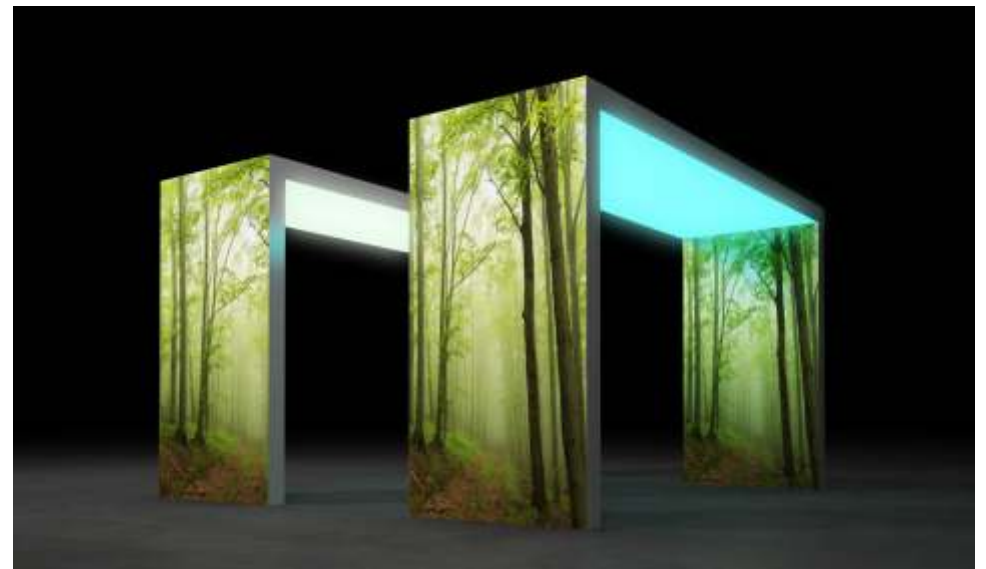
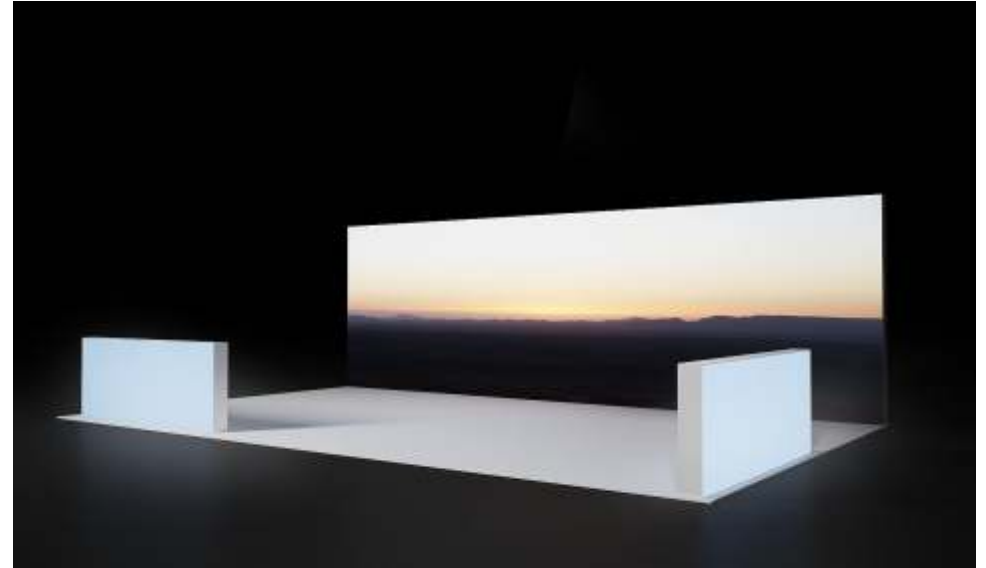

ELTEX 150



ELTEX 150' sprawdza się przy tworzeniu wielkogabarytowych ram czy lightboxów. To pomysł na wyjątkową dekorację sceny, wnętrza galerii handlowej czy sklepu, zarówno w formie ramy ściiennej jak i ścianki wolnostojącej. Ramy wykonane z profili ELTEX 150 to doskonałe rozwiązanie w miejscach gdzie istnieje potrzeba łatwej i szybkiej wymiany grafiki- motywu na aktualny. Konstrukcja profili ELTEX 150 pozwala na połączenie systemu tekstylnego z jednej strony ramy oraz płyty PCV po drugiej stronie ram.

Profile ELTEX 150' is used for the construction of large-size frames and lightboxes. The profile's design enables surface or edge coffer lighting. Profile ELTEX 150 allows for two-sided use of printed graphics on fabric as well as provides the possibility to combine the textile system on one side of the profile and PVC plates on the other side. Due to the ease of graphic alteration, ELTEX 150 is a perfect product for building promotional wall installations as well as frames in public areas and every time graphics must be replaced quickly.

Das Profil ELTEX 150' kommt bei Aufbau von großräumigen Rahmen und Lightboxen zum Einsatz. Die Konstruktion der Profile ermöglicht eine ebene oder seitliche Beleuchtung der Kassettendecke. Das Profil ELTEX 150 ermöglicht zudem die beidseitige Verwendung des mit der Graphik bedruckten Stoffs sowie die Verbindung des Textilsystems auf der einen Seite mit der PCV-Platte auf der anderen Seite.



ELTEX 150



Profil ELTEX 150' jest stworzony z myślą o stoiskach lub konstrukcjach targowych, w których przy budowie elementów wielkogabarytowych zachowana jest jednocześnie „lekkość” konstrukcji, a łatwość montażu stanowi niezwykle atut systemu.

Profile ELTEX 150' is designed for fair stands or structures where the construction of large elements does not exclude its "lightness", and ease of installation is the extraordinary advantage of the system.

Das Profil ELTEX 150' ist für Messestände oder Messekonstruktionen vorgesehen, bei denen beim Aufbau von großräumigen Elementen zugleich eine gewisse „Leichtigkeit” der Konstruktion erhalten werden konnte. Dabei gilt die einfache Montage als enormer Vorteil dieses Systems.



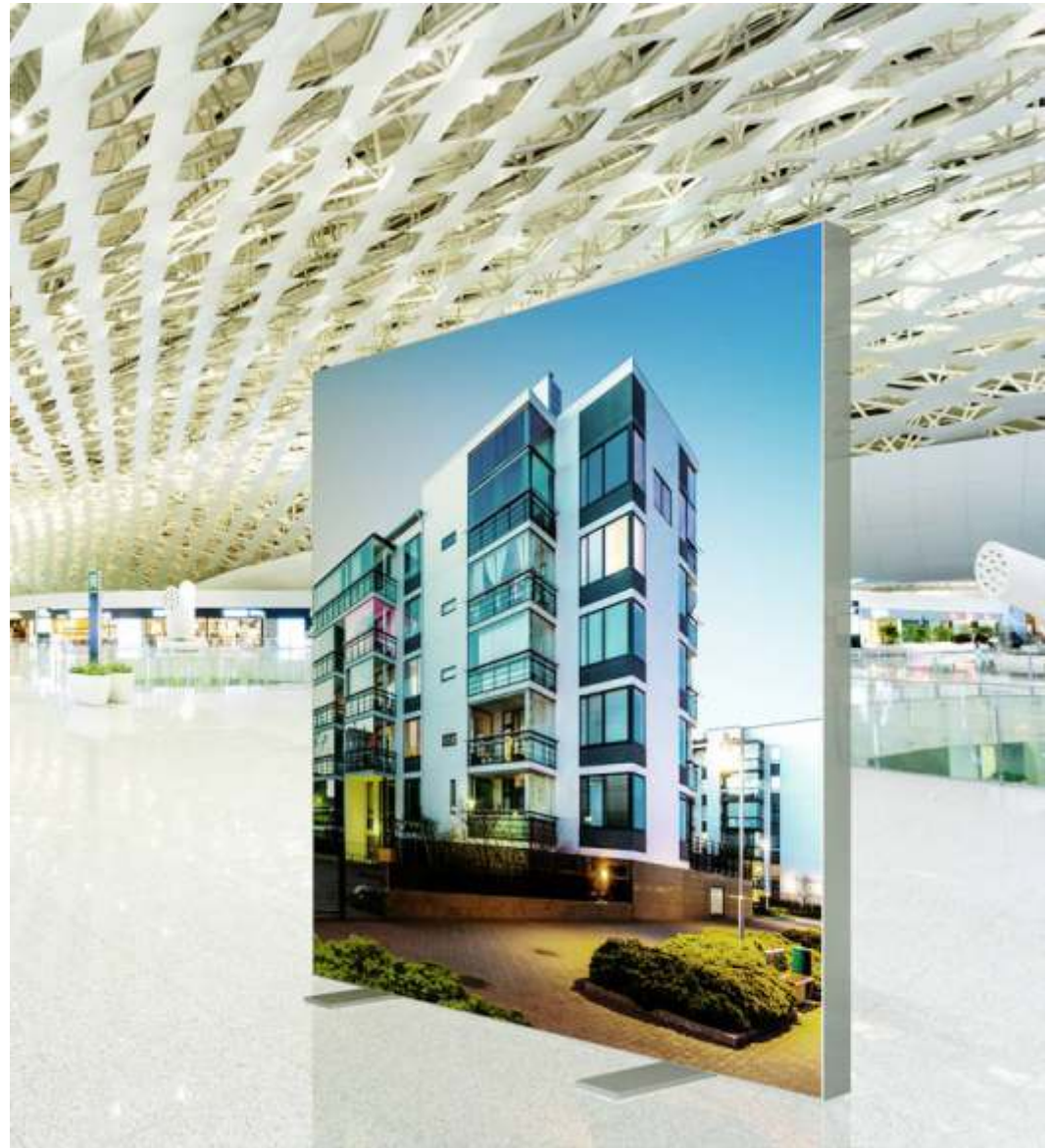

ELTEX 200



ELTEX 200' to produkt o niesamowicie wszechstronnym zastosowaniu. Jego konstrukcja umożliwia stworzenia dwustronnie podświetlanego lightboxu. Nieocenionym atutem jest stabilność konstrukcji zbudowanej na bazie profili ELTEX 200. Duże wolnostojące ramy, lub wielkogabarytowe stoiska to dziś nie problem!

PROFILE ELTEX 200' has various interesting applications. It can be used when building superb fair stands, double-sided illuminated structures, or spacious mounted installations. The constructions based on Eltex 200 outmatch other forms and definitely attract attention.

ELTEX 200' ist ein Produkt mit unheimlich vielseitigen Anwendungsmöglichkeiten. Dank seiner Konstruktion lässt sich ein von beiden Seiten beleuchtetes Lightbox errichten. Die Stabilität der auf der Basis von Profilen ELTEX 200 aufgebauten Konstruktion stellt einen unschätzbaren Trumpf dieses Profils dar. Aus diesem Grunde bereiten große freistehende Rahmen oder großformatige Stände keine Probleme mehr, und da sie montageleicht sind – ist das ein zusätzlicher Vorteil!



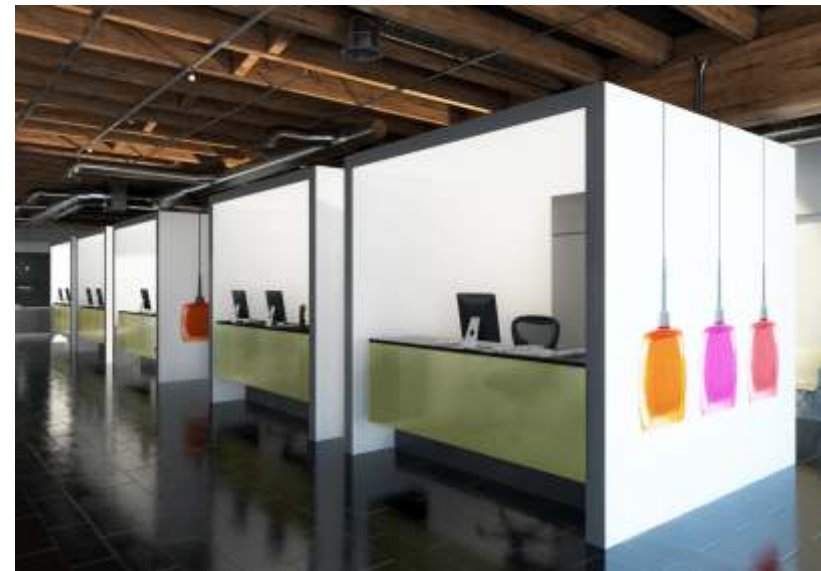

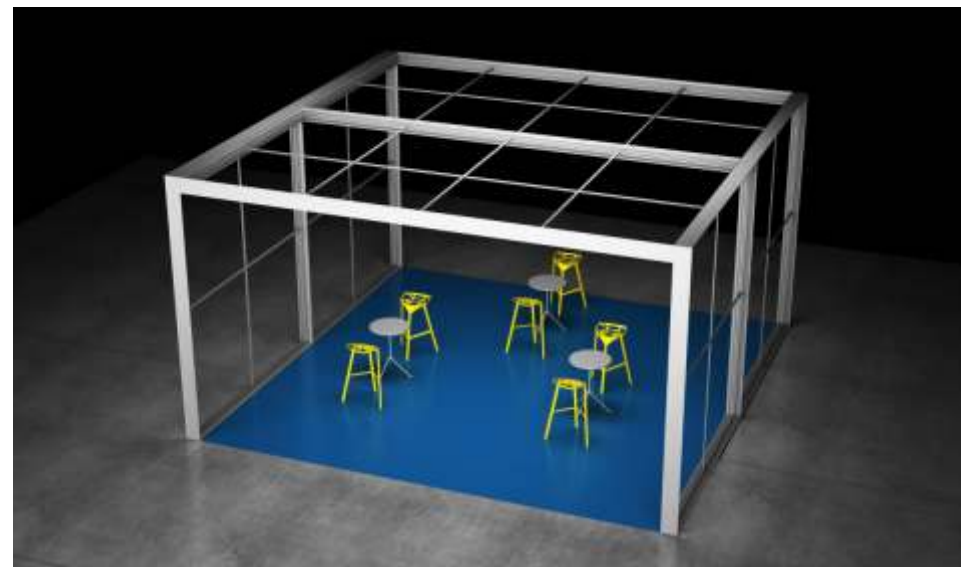
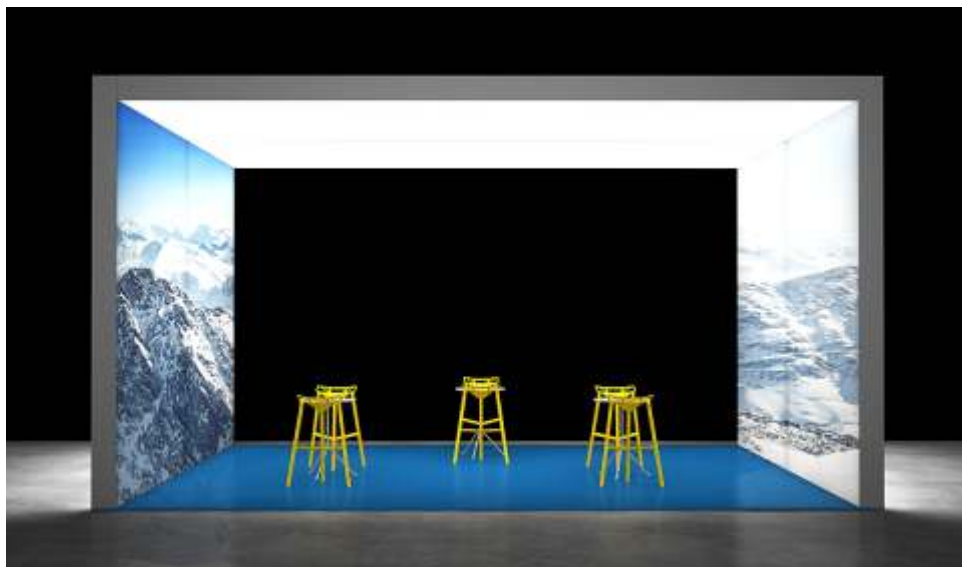

ELTEX 200



Zastosowanie profili **ELTEX 200'** gwarantuje stworzenie niezwykle stabilnej konstrukcji ściany wystawienniczej czy lady promocyjnej. To idealna propozycja dla reklamy mobilnej, gdyż łatwość montażu, a co się z tym wiąże również oszczędność czasu przemawiają za wyborem właśnie tego systemu.

The application of **ELTEX 200'** profiles guarantees the creation of incredibly stable constructions of exhibition walls. This is also a perfect option for building mobile displays. The system of ELTEX profiles ensures saving time effort and money giving at the same time extraordinary impressions!

Die Anwendung der **Profile ELTEX 200'** garantiert die Gestaltung einer äußerst stabilen Ausstellungs- bzw. Werbewandkonstruktion. Das ist ein ideales Angebot für Mobilwerbungen, denn die Montageleichtigkeit, Zeitersparnis und Transportkosteneinschränkung sprechen für die Wahl ausgerechnet dieses Systems.





ELTEX 200



Profile ELTEX 200' stwarzają również możliwość zbudowania niezwykle efektownych konstrukcji portali. Konstrukcje oparte na bazie profili tego systemu mogą zostać wyjątkowo wyeksponowane przy użyciu oświetlenia LED. Dzięki temu każda grafika zyska dodatkowe walory wizualne, poprzez uwydatnienie nasycenia barw. W ten sposób prezentowane LOGO czy oferta promocyjna będą dobrze widoczna z daleka zarówno na stoiskach targowych jak i w innych przestrzeniach publicznych takich jak lotniska czy galerie handlowe.

Profiles ELTEX 200' create perfect opportunities for building very exceptional constructions of portals. Applying LED lights enhances the aesthetic values of all graphics, which results in perfect presentation of your company logo or any advertisements that require impeccable presentation. Furthermore, your stand or any presented offer will be undoubtedly noticeable and remembered.

Profile ELTEX 200' machen es auch möglich, außergewöhnlich beeindruckende Portalkonstruktionen zu errichten. Dazu kann jede der auf der Basis von Profilen aufgebaute Konstruktion ganz besonders mit einer LED-Beleuchtung exponiert werden. Dadurch erhält jede Grafik zusätzliche visuelle Vorteile, und das präsentierte LOGO bzw. Sonderangebot wird sowohl auf den Messeständen als auch in öffentlichen Räumen, wie Flughäfen oder Handelszentren, gut sichtbar sein.



ELTEX KEDER 32



ELTEX KEDER 32 to doskonały produkt do tworzenia form przestrzennych, zarówno prostych jak i giętych. Lekkość konstrukcji nawet o dużych wymiarach powoduje, że podwieszenie jej pod stropem czy na kratownicach nie stanowi żadnego problemu. Grafika, dzięki systemowi rozpór wpiętych do ramy prezentuje się niezwykle efektownie.

Eltex Keder 32 is a perfect product for creating spacious forms. The lightness of the constructions based on Eltex Keder 32 allows you to suspend it under truss or ceilings. Due to struts installed in the frame, the graphics looks uncommon.

Das Profil ELTEX KEDER 32 kommt bei der Anfertigung von einfachen und gebogenen räumlichen Formen sowie bei Werbewänden oder Bannern zum Einsatz. Der bedruckte Stoff wird zwischen den Profilen eingespannt und der Einsatz von Abstandshaltern ermöglicht die Einspannung des Stoffs, wodurch die Graphik bestens präsentiert wird.

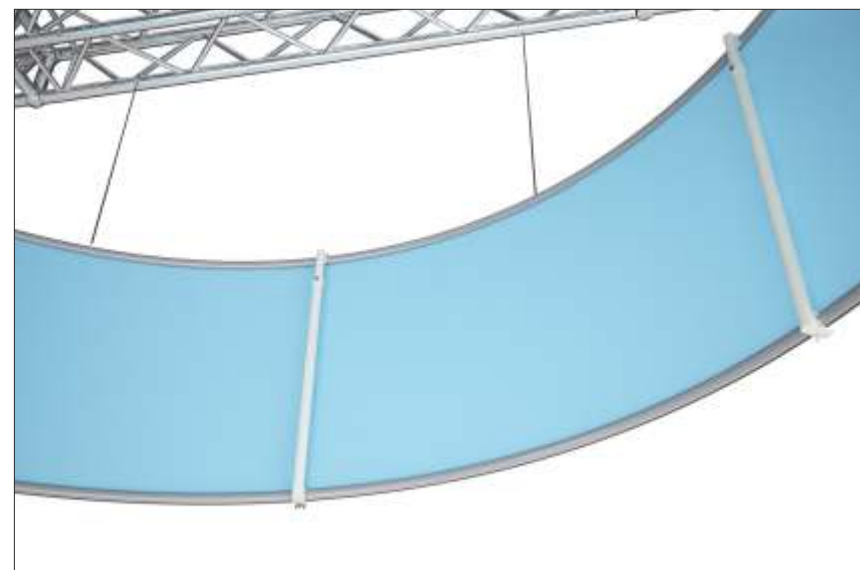
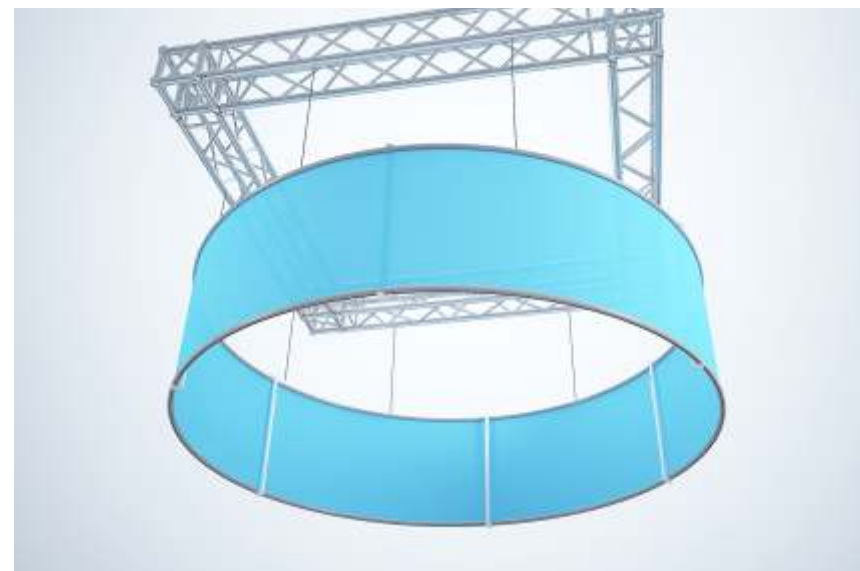



ELTEX KEDER 38/16



Profil **ELTEX KEDER 38x16** stosowany jest do wykonywania form przestrzennych, prostych i giętych oraz reklamowych ścianek ekspozycyjnych. Pomiędzy profilami rozpinana jest zadrukowana dowolnym motywem tkanina. System rozpór pozwala na napięcie materiału dzięki czemu prezentowana grafika jest efektownie wyeksponowana.

Profile **ELTEX KEDER 38x16** is used to make spatial, straight and curved forms as well as fair advertising walls. Unfastened between profiles is printed textile fabric. A strut system allows for material tension, so that the graphic is presented in an impressive manner.

Das Profil **ELTEX KEDER 38x16** findet Anwendung für die Herstellung dreidimensionaler, einfacher und gebogener Formen. Zwischen den Profilen wird ein bedruckter Stoff aufgezogen. Das System von Stützen ermöglicht das Aufspannen des Gewebes, wodurch die zu zeigende Grafik hervorragend präsentiert wird..



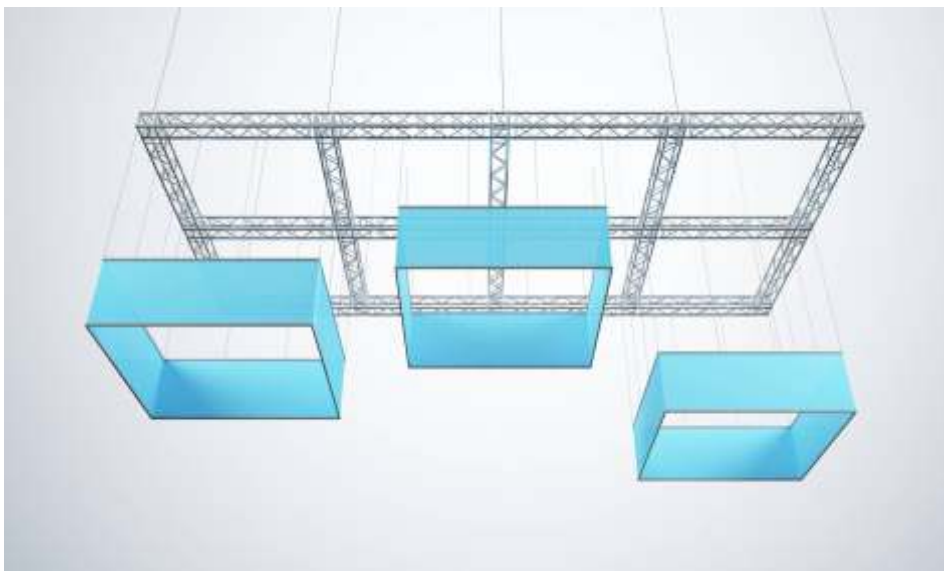
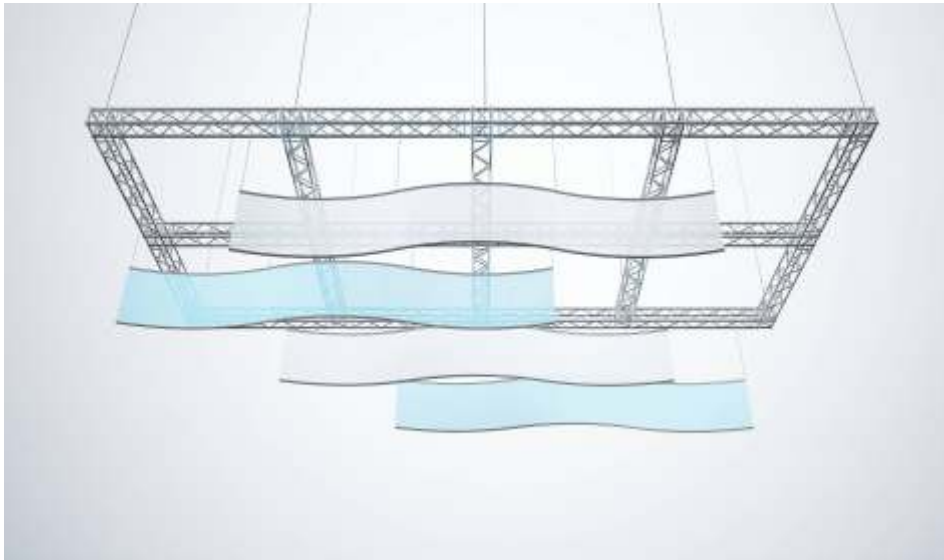

ELTEX KEDER 50



Profil ELTEX KEDER 50 stosowany jest do budowy form przestrzennych zarówno prostych jak i giętych takich jak walce, prostopadłościany czy fale. Dzięki trawersom dostępnym również w naszej ofercie, formy przestrzenne mogą zostać podwieszane nad stoiskiem lub w dowolnym miejscu przestrzeni wystawienniczej czy publicznej na której chcemy wyeksponować grafikę. Konstrukcja wypełniona zadrukowaną w dowolny sposób grafiką daje niepowtarzalny efekt wizualny.

ELTEX KEDER 50 profiles are mainly used for the construction of the large special forms both straight or curved. The lightness of constructions based on ELTEX KEDER 50 is a very important advantage of the system. Thanks to truss system (available in offer as well) the construction can be suspended above the stand area or in any desired place.

Das Profil ELTEX KEDER 50 findet Einsatz bei dem Bau dreidimensionaler, sowohl einfacher als auch gebogener, Formen, solcher wie Kreise, Vierecke oder Wellen. Dank der Konstruktion von Traversen (auch in unserer Offerte inbegriffen) können diese Konstruktionen über dem Messestand oder an einer beliebigen Stelle der Messehalle oder einer anderen Fläche, wo wir unsere Grafik exponieren wollen, aufgehängt werden.

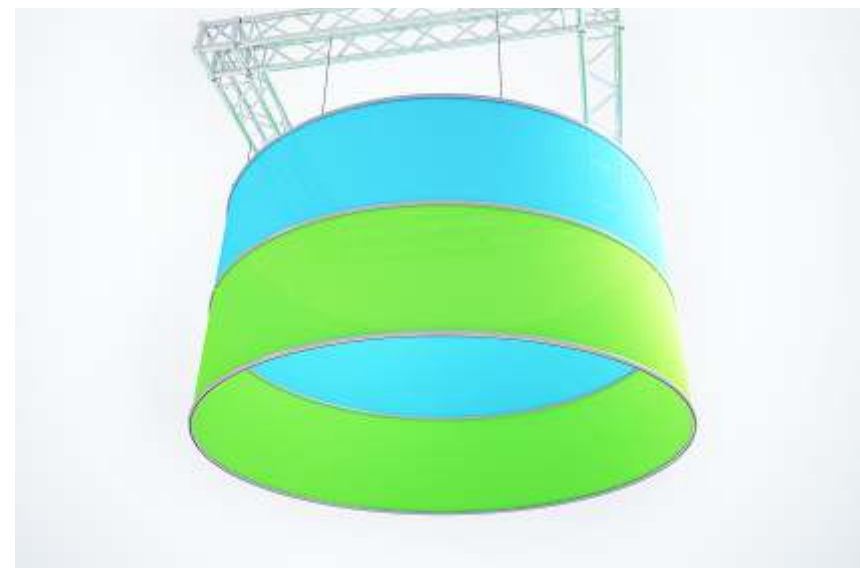

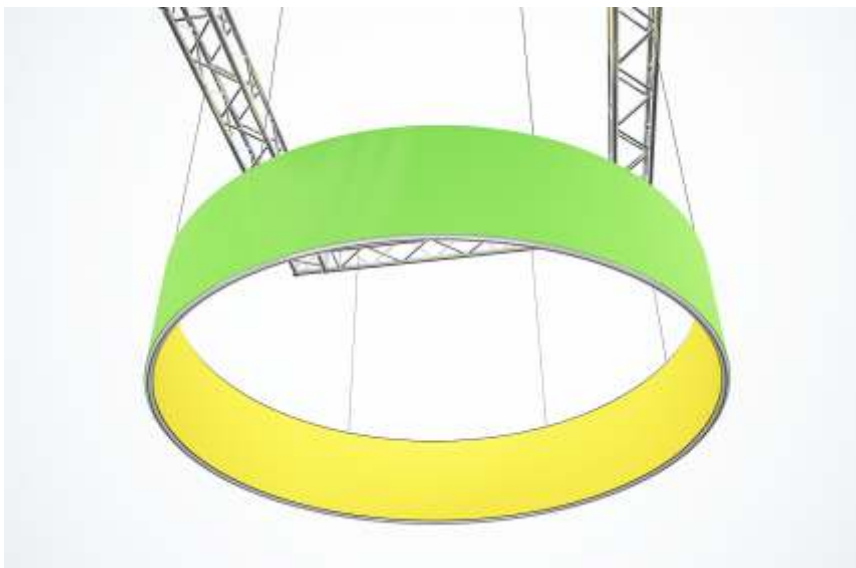
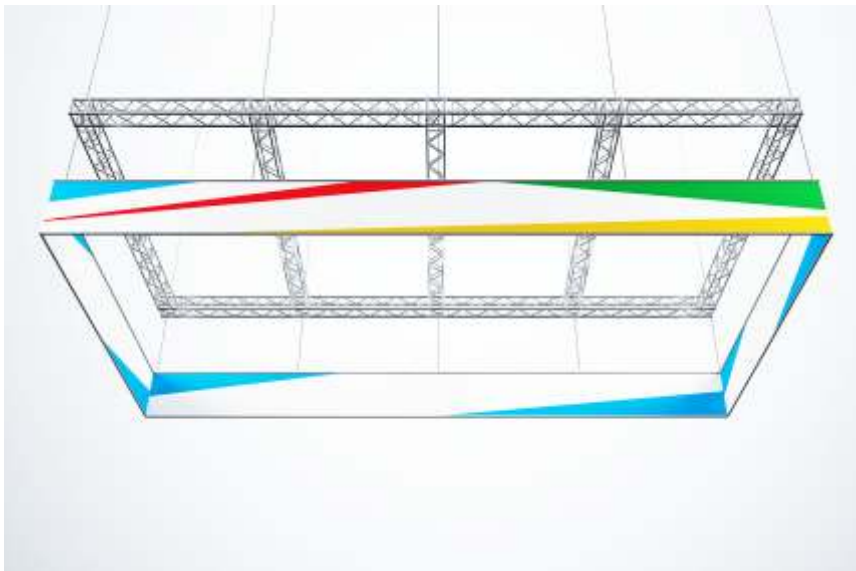

ELTEX EDGE



Profil ELTEX EDGE to kolejny przełom w branży wystawienniczej! Profil ELTEX EDGE zaprojektowany z myślą o grupie klientów, która dysponuje tradycyjnym systemem zabudowy targowej jakim jest system MX, a chciałaby uzyskać nowocześniejszy design, z wykorzystaniem zadrukowanej tkaniny tekstylnej. Profil ELTEX EDGE montowany jest na zewnętrznym narożniku konstrukcji stoiska targowego. Uzyskany efekt to zamaskowane profile aluminiowe i jednolita ściana tekstylna. Stosując najnowsze profile linii ELTEX stoisko targowe zyska nowy wymiar i nową jakość!

ELTEX EDGE is another novelty in exhibition branch. This profile has a perfect application when screening aluminum profiles is necessary. Fixing ELTEX EDGE profiles on the outer corner on the construction of the MX stand helps to build a very modern stand with textile walls. Your stand or any display will gain a new look with ELTEX EDGE!

Beim **EDGE-Profil** handelt es sich um einen weiteren Meilenstein in der Ausstellungsbranche! Bei der Entwicklung des ELTEX EDGE Profils hat man an eine Kundenzielgruppe gedacht, die über ein herkömmliches Messestandsystem MX verfügt, und nun ein moderneres Design unter Verwendung des bedruckten Stoffserhalten möchte. Das ELTEX EDGE Profil wird an der Außenecke der Messestandkonstruktion montiert. Man erzielt dadurch einen Effekt der Tarnung der Alu-Profile und schafft eine einheitliche Textilwand. Durch die Verwendung der neusten Profile der ELTEX-Serie gewinnt der Stand eine neue Dimension und eine neue Qualität!



ELTEX CORNER



Profil ELTEX CORNER to kolejny profil systemu ELTEX! Zaprojektowany został z myślą o zaadoptowaniu najnowszego systemu tekstylnego ELTEX do konstrukcji wykonanych z MX System. Produkt dedykowany szczególnie dla grupy klientów, która dysponuje tradycyjnym systemem zabudowy targowej jakim jest system MX, a chciałaby uzyskać nowocześniejszy efekt. Profil CORNER mocowany jest w wewnętrznym narożniku konstrukcji stoiska, dzięki czemu zasłania profile aluminiowe, zadrukowaną dowolnym motywem tkaniną. Zastosowanie najnowszego systemu ELTEX sprawia, że stoisko targowe prezentuje się niezwykle efektownie. Zyskuje nową jakość i wyróżnia się na tle innych w przestrzeni wystawienniczej.

ELTEX CORNER is another profile of ELTEX line. The main function of the profile is setting up the MX stand construction combined with ELTEX profiles which will consequently result in a total transformation of the traditional system in very modern stand. The outstanding effect is obtained by fixing ELTEX profiles to the inner corners of the stand construction. This application of profiles helps to screen aluminum elements, as a result, the textile walls with printed graphics are perfectly presented.

Das ELTEX CORNER Profil ist ein weiteres Profil des ELTEX-Systems. Es wurde entwickelt, um das neuste Textilsystem ELTEX an die unter Einsatz des MX-Systems aufgebauten Konstruktionen anpassen zu können. Das Produkt ist insbesondere für die Kunden bestimmt, die über ein herkömmliches Messestandsystem MX verfügen, und nun ein moderneres Design unter Verwendung des bedruckten Stoff erhalten möchten. Das CORNER Profil wird an der Innenecke der Messestandkonstruktion montiert, wodurch es die Alu-Profile mit dem mit einem beliebigen Muster bedruckten Stoff verdeckt. Die Verwendung des neusten ELTEX-Systems verursacht, dass der Messestand äußerst attraktiv aussieht. Er gewinnt eine neue Qualität und hebt sich von anderen Ständen im Ausstellungsraum ab.



ELTEX COVER



Profil ELTEX COVER zaprojektowany z myślą o możliwości łączenia systemu MX z systemem ELTEX. Zastosowanie profili ELTEX COVER pozwala stworzenie jednolitej ściany tekstylnej systemowo połączonej z klasyczną konstrukcją wykonaną w systemie MX. Ściana stoiska targowego czy innej powierzchni reklamowej z możliwością podświetlenia taśmą LED to niezwykle ciekawe rozwiązanie, szczególnie dla klientów którzy dysponują już profilami systemu MX z naszej oferty, a chcieliby osiągnąć nowoczesny efekt.

PROFLE ELTEX COVER has been designed with the idea of combining ELTEX line with the MX system. Applying ELTEX COVER profiles creates the opportunity of building a unitary textile wall combined with classic MX construction. Furthermore, the wall can be illuminated by using LED lights, which makes it incredibly outstanding. All in all, ELTEX COVER is an absolutely perfect option for those clients who already work on MX system, but would like to obtain more up-to-date effect!

Das ELTEX COVER Profil wurde entwickelt, um MX-System und ELTEX-System mit einander verbinden zu können. Der Einsatz der ELTEX COVER Profile erlaubt es, eine einheitliche Textilwand aufzubauen, die mit der klassischen im MX-System errichteten Konstruktion durch ein System verbunden ist. Die Wände eines Messestands oder eine andere Werbefläche mit der Möglichkeit, sie mit LED-Streifen zu hinterleuchten, liefert eine äußerst interessante Lösung, insbesondere für Kunden, die bereits über MX-System-Profile aus unserem Angebot verfügen und einen innovativen Effekt erreichen möchten.

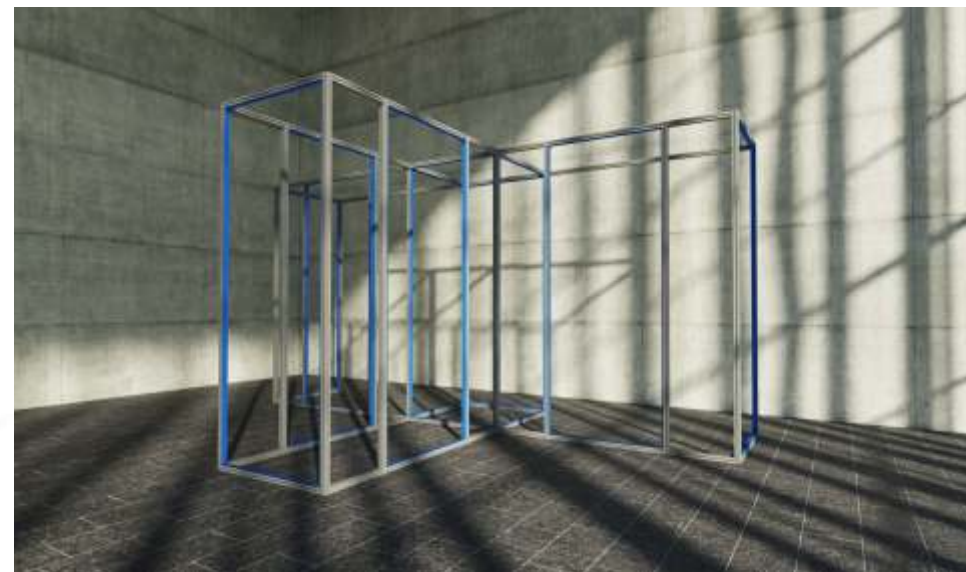



ELTEX 40 S'



Profil ELTEX 40 S' stworzony z myślą o dekoracji przestrzeni zarówno wystawienniczych, sklepowych jak również biurowych. Tworzenie jednostronnych ram, w które wpinana jest tkanina obszyta taśmą silikonową stwarza nieograniczone możliwości zastosowania zgodnie z życzeniem, pomysłem klienta. Z kolei łatwość wymiany grafiki to niezwykley atut systemu. Ramy naścienne wykonane z profili ELTEX S 40' dostępne są w dowolnych wymiarach. Z powodzeniem montowane na ścianach lub sufitach.

ELTEX 40 S' profile is incredible versatile. It can be successfully used while creating exhibition and office spaces. One-sided frames with printed graphics on textile material are decorative and very remarkable elements of such interiors as offices, hotels, shopping centers, restaurants and many others. Frames can be made to measure, when it comes to size or color, our clients have the choice!

Das ELTEX 40 S' Profil wurde zu Dekorationszwecken für Ausstellungs-, Verkaufs- sowie Büroräume geschaffen. Die Herstellung eines einseitigen Rahmens, in den das mit Silikonband gesäumte Textilgewebe gespannt wird, öffnet unbegrenzte Anwendungsmöglichkeiten entsprechend den Wünschen und Ideen des Kunden. Eine echte Stärke des Systems ist die Einfachheit, mit der die Grafik ausgetauscht werden kann. Die aus ELTEX 40 S' Profilen hergestellten Wandrahmen sind in beliebigen Maßen erhältlich. Problemlos können sie an Wänden oder Decken montiert werden.





ELTEX 60 S'



Profil ELTEX 60 S' stworzony z myślą o dekoracji przestrzeni zarówno wystawienniczych, sklepowych jak również biurowych. Tworzenie jednostronnych ram, z możliwością krawędziowego podświetlenia, stwarza nieograniczone możliwości zastosowania zgodnie z życzeniem, pomysłem klienta. Profile z powroddeniem są stosowane na wernisażach, wystawach fotograficznych, w muzeach, szkołach, uniwersytetach, lotniskach, hotelach, jako element dekoracji wnętrz salonów firmowych, sklepów, witryn sklepowych, biur, restauracji oraz galerii handlowych. Ramy naścienne wykonane z profili ELT 60 S' dostępne są w dowolnych wymiarach, mogą być zarówno montowane na ścianach jak i sufitach.

ELTEX 60 S' profile is incredible versatile. It can be successfully used while creating exhibition and office spaces. One-sided frames with printed graphics on textile material are decorative and very remarkable elements of such interiors as offices, hotels, shopping centers, restaurants and many others. Frames can be installed on walls or even ceilings, painted according to RAL palette or even illuminated. The range of options is really wide.

Das ELTEX 60 S' Profil wurde zu Dekorationszwecken für Ausstellungs-, Laden- sowie Büroräume geschaffen. Die Herstellung eines einseitigen Rahmens, in den das mit Silikonband gesäumte Textilgewebe gespannt wird, öffnet unbegrenzte Anwendungsmöglichkeiten entsprechend dem Wünschen und IdeendesKunden. Erfolgreich können Textilsparnrahmen in Vernissagen, Fotoausstellungen, Museen, Schulen, Universitäten, Flughäfen, Hotels, als Dekorationselemente in Firmensalons, Läden, Schaufenstern, Büros, Restaurants und Shopping Malls eingesetzt werden. Die aus ELTEX 60 S' Profilen hergestellten Wandrahmen sind in beliebigen Maßen erhältlich und können sowohl an Wänden als auch an Decken montiert werden.





AKCESORIA



łącznik kątowy i prosty do eltex 16



łącznik kątowy do „82” i „122”



trójkąt banerowy do „82”



zaczep naścienny do eltex 16



łącznik kątowy do „150; 200; eltex magnetic”



łącznik prosty do eltex 38x16



łącznik kątowy do „40”



zaczep eltex środkowy



zaczep eltex skrajny, zaczep eltex corner i edge

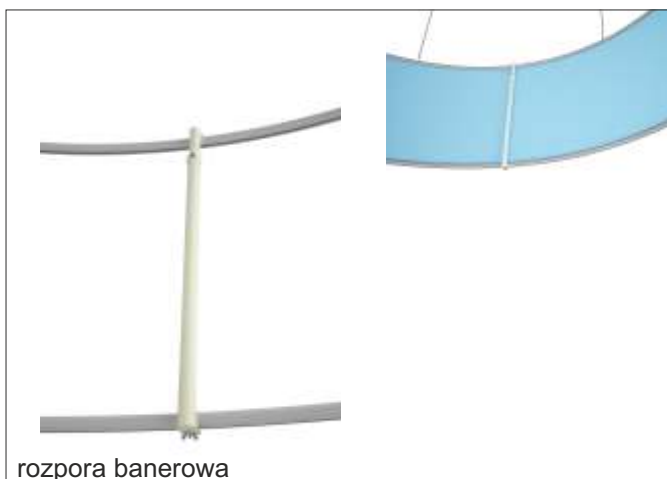

rozpora banerowa



pasek magnetyczny do eltex magnetic



pasek silikonowy

AKCESORIA

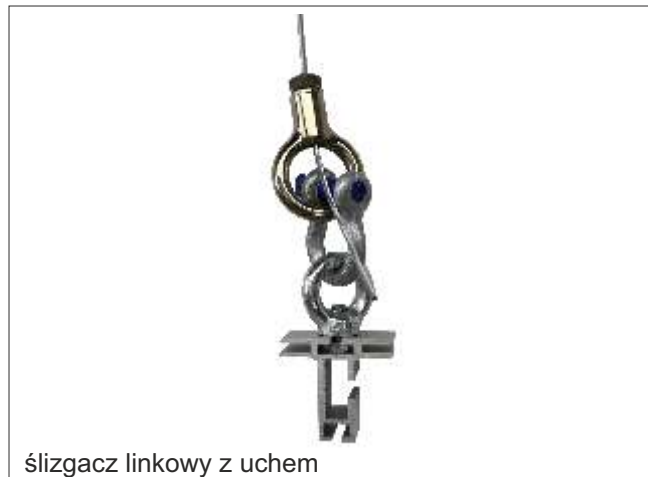

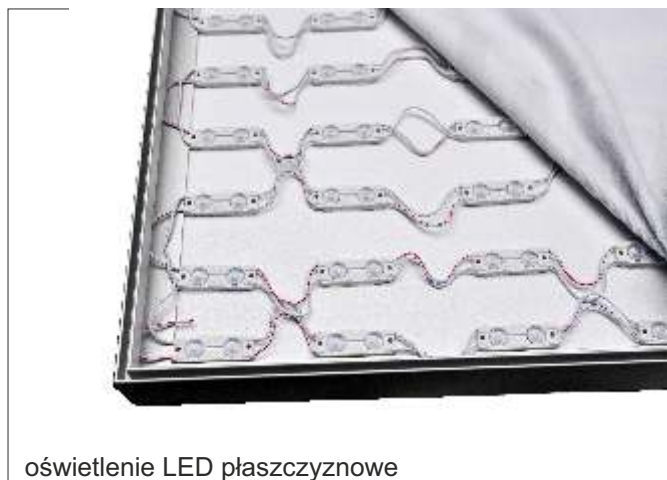
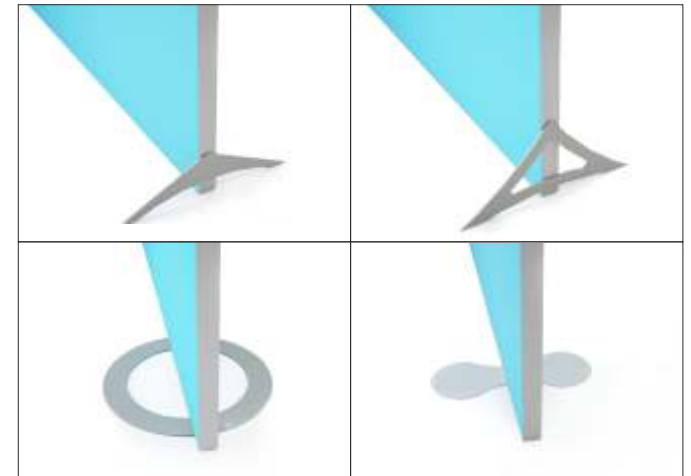

NOTATKI



www.elstarsystem.com
www.elstar.info.pl



info@elstar.poznan.pl
info@elstarsystem.com



T/F: + 48 61 826 82 93
T/F: + 48 61 826 83 18
T/F: + 48 61 826 13 89